

Т.В. Альшева, В.В. Эк

# СРАВНИВАЕМ, СЧИТАЕМ

Рабочая тетрадь  
по математике

ПОДГОТОВИТЕЛЬНЫЙ КЛАСС

Часть

1

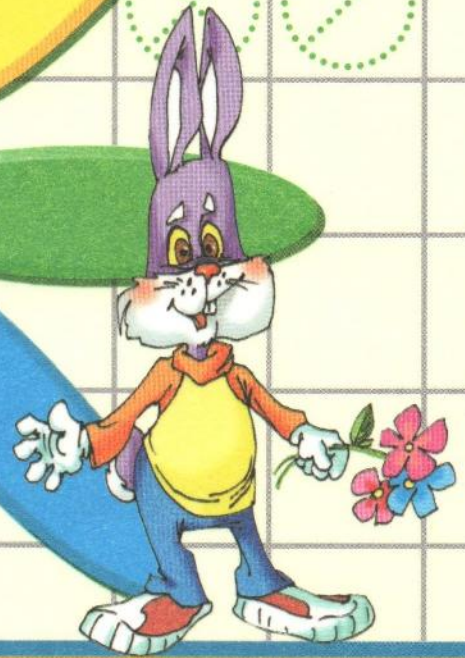



Т.В. Алышева, В.В. Эк

# СРАВНИВАЕМ, СЧИТАЕМ

## Рабочая тетрадь по математике

для учащихся  
подготовительного класса  
специальных (коррекционных)  
образовательных учреждений  
VIII вида

В 2 частях

### Часть 1

Москва  
«Просвещение»  
2007

## Дорогие учителя, воспитатели, родители!

Рабочая тетрадь по математике «Сравниваем, считаем» поможет ребёнку овладеть некоторыми элементарными математическими представлениями, важными для его дальнейшего развития и обучения. В первую часть включена система упражнений для формирования у детей представлений о величине, форме и количестве предметов, а также для развития у них пространственной ориентировки и элементарных сведений о времени.

Использовать рабочую тетрадь в учебном процессе рекомендуется после того, как ребёнок овладел определёнными предметно-практическими умениями (например, научился сравнивать по величине реальные предметы, на ощупь узнавать геометрические формы, ориентироваться в пространстве относительно самого себя и пр.). В ходе выполнения различных заданий ребёнок сможет закрепить полученные знания, расширить их.

Для того чтобы формирование элементарных математических представлений было более успешным, важно уделять внимание развитию всей познавательной деятельности детей, а также готовить их к последующему изучению математики. В связи с этим в тетрадь включены специальные коррекционные упражнения, позволяющие развивать у детей внимание, восприятие, мыслительные операции (сравнение, обобщение, анализ, синтез и др.), формировать у них определённые графические умения.

Рабочая тетрадь предназначена для организации самостоятельной работы детей, однако без помощи взрослого ученикам подготовительного класса не обойтись. Учитывая то, что дети ещё не могут читать, учитель (воспитатель, родитель) **должен прочитать текст задания и объяснить его смысл ребёнку**. Для этого почти после каждого задания даётся инструкция в форме обращения к ребёнку со стороны взрослого, поясняющая, что требуется выполнить. При необходимости следует дать детям дополнительные разъяснения. Возможно оказание помощи и при выполнении ребёнком самого задания.

Особое внимание следует уделять развитию речи детей, включению в неё математической терминологии. В связи с этим в тетради присутствуют задания, в которых от ученика требуется показать определённые предметы и назвать их свойства или качества, соблюдая грамматические нормы русского языка (например, *мост узкий, кровать узкая, окно узкое*). Выполнение подобных заданий также требует совместной работы ребёнка и взрослого.

Рабочая тетрадь предназначена для учащихся подготовительного класса, однако она может быть использована и в 1 классе в пропедевтический период обучения математике, если дети ранее не обучались по программе подготовительного класса специальных (коррекционных) образовательных учреждений VIII вида.



# КРУГ

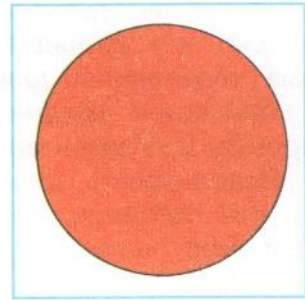
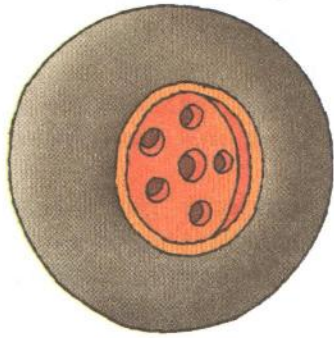
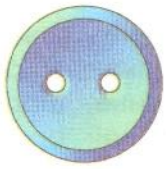

Назови предметы, которые имеют форму круга.



Раскрась каждый шарик карандашом соответствующего цвета.

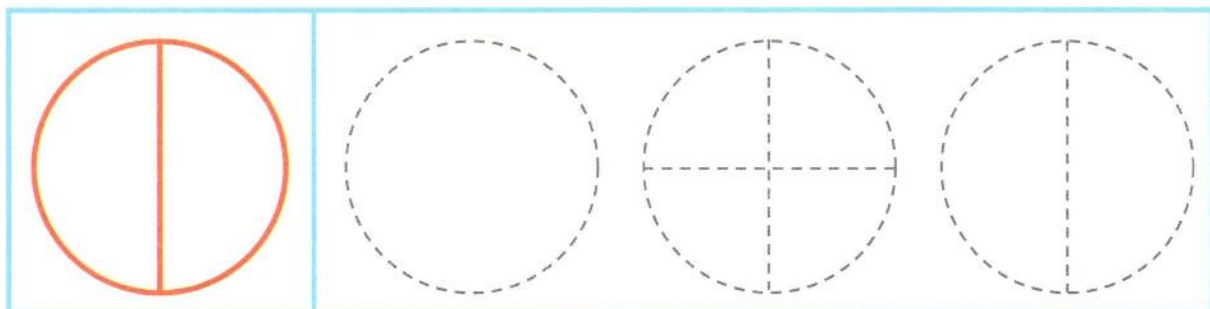

Найди такой же рисунок, как на образце.  
Обведи его карандашом такого же цвета.

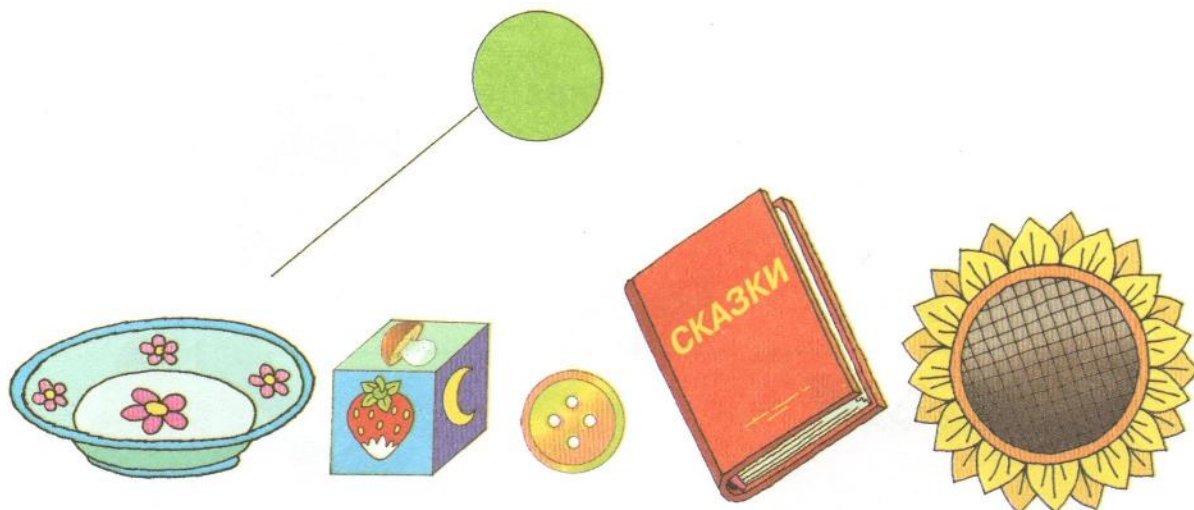

Соедини линией круг с предметами,  
которые на него похожи.

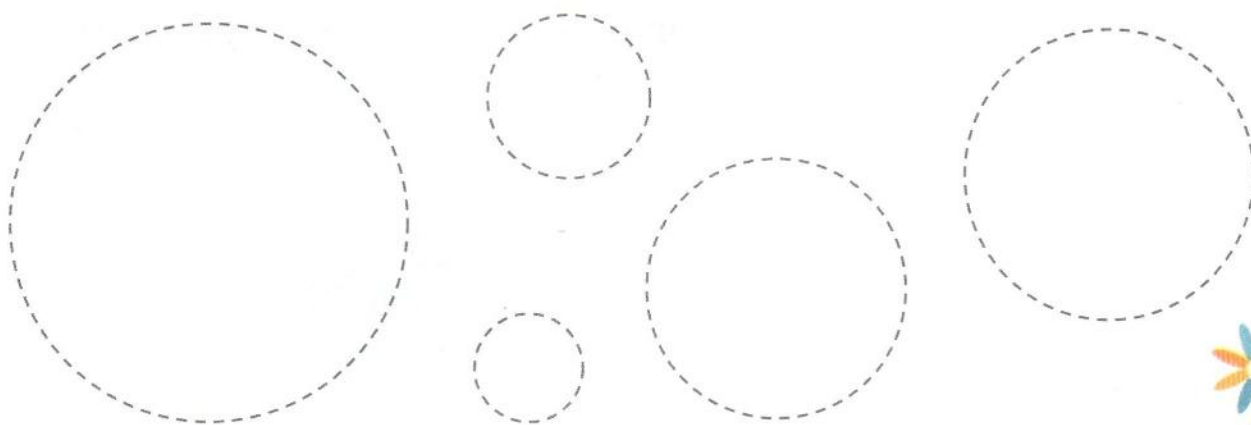

Обведи круги карандашом синего цвета,  
внутри закрась карандашом жёлтого цвета.



# БОЛЬШОЙ - МАЛЕНЬКИЙ

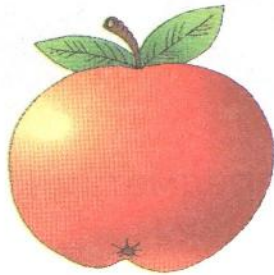
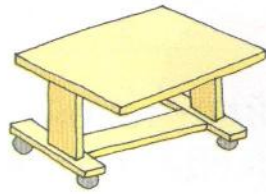
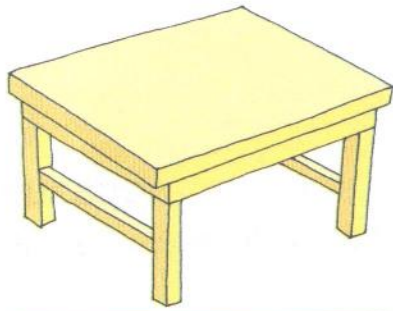

Покажи и назови большие и маленькие предметы.



Нарисуй в клетках так же.



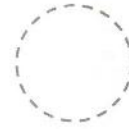

Обведи круги карандашом красного цвета. Раскрась карандашом синего цвета только большой круг.

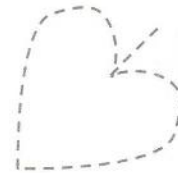
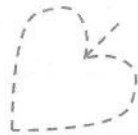

Обведи рисунки карандашом зелёного цвета. Раскрась карандашом такого же цвета только маленький лист.



Соедини линией фигуры мужчины и мальчика с теми туфлями, которые им подходят.

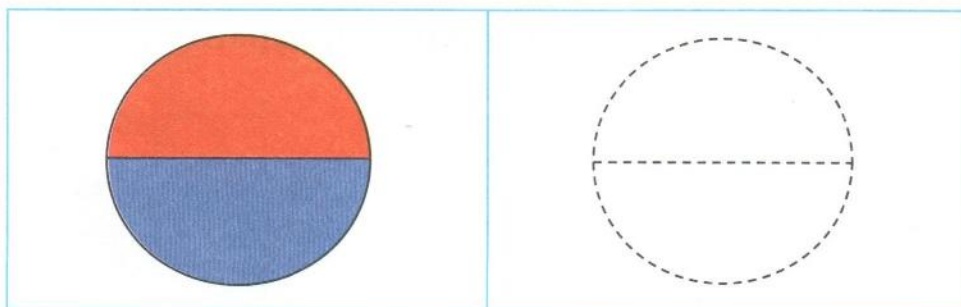

Обведи рисунок простым карандашом и раскрась его так же, как на образце.





Покажи самого большого и самого маленького медведя. Покажи и назови самые большие и самые маленькие предметы.

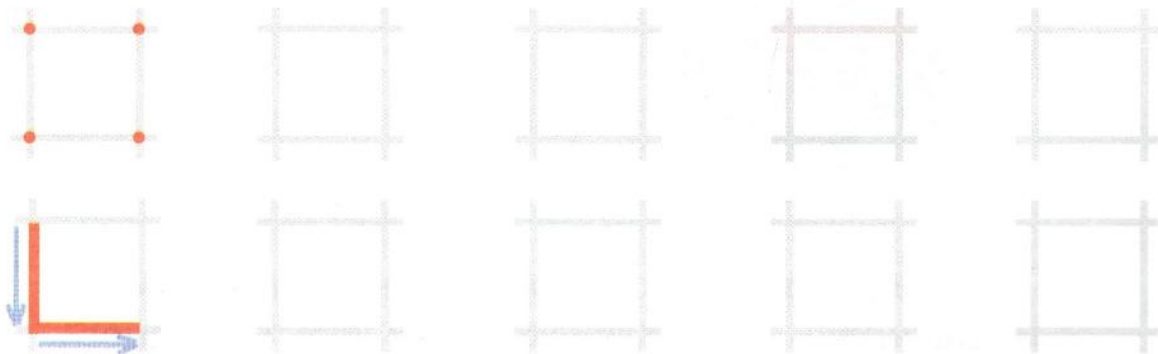



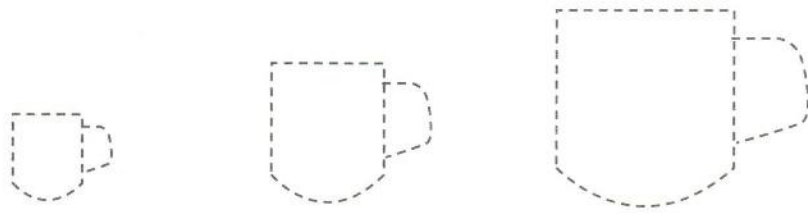

Обведи рисунки простым карандашом. Раскрась самую большую чашку карандашом синего цвета, а самую маленькую — карандашом красного цвета.

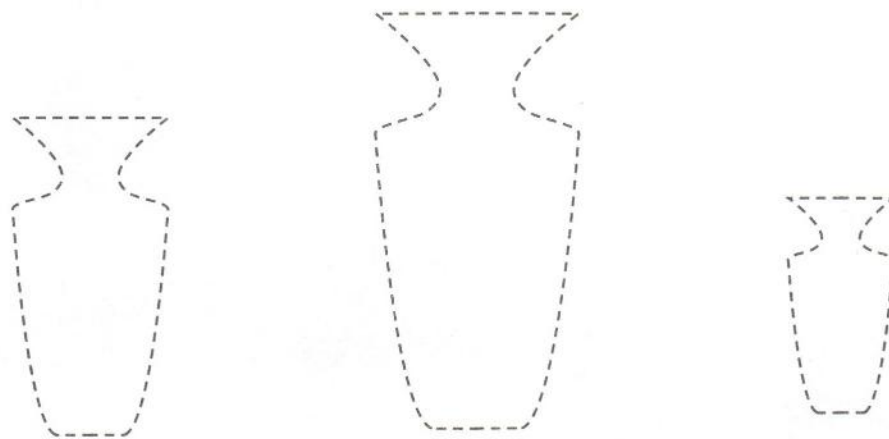

Обведи рисунки простым карандашом. Раскрась самую большую вазу карандашом жёлтого цвета, а самую маленькую — карандашом зелёного цвета.

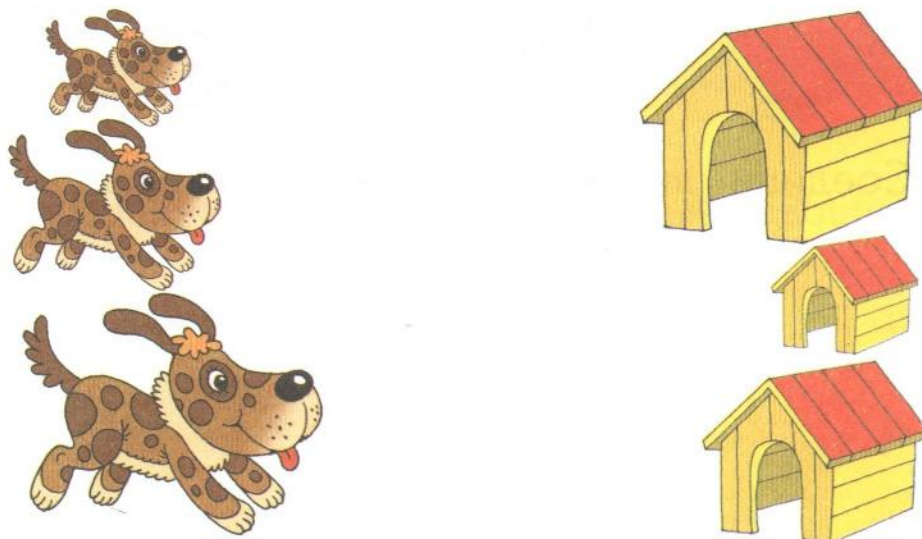

Соедини линией каждую собаку с конурой подходящего размера.



# ОДИНАКОВЫЕ, РАВНЫЕ ПО ВЕЛИЧИНЕ



Соедини линией одинаковые игрушки.

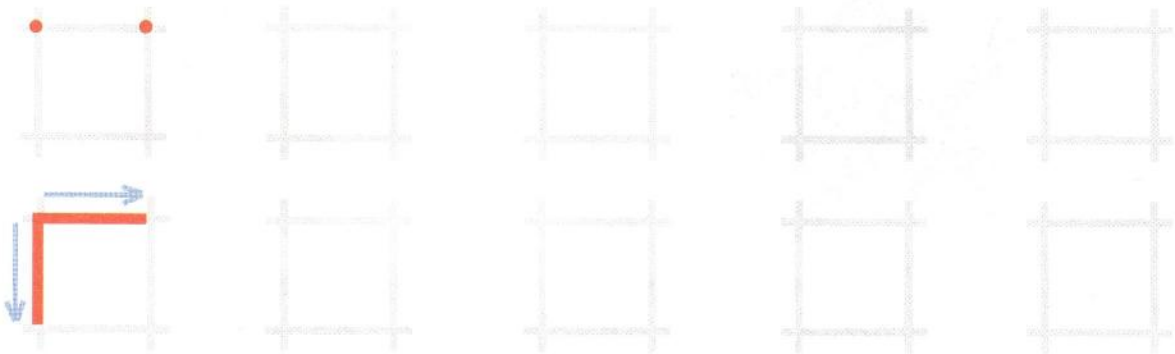

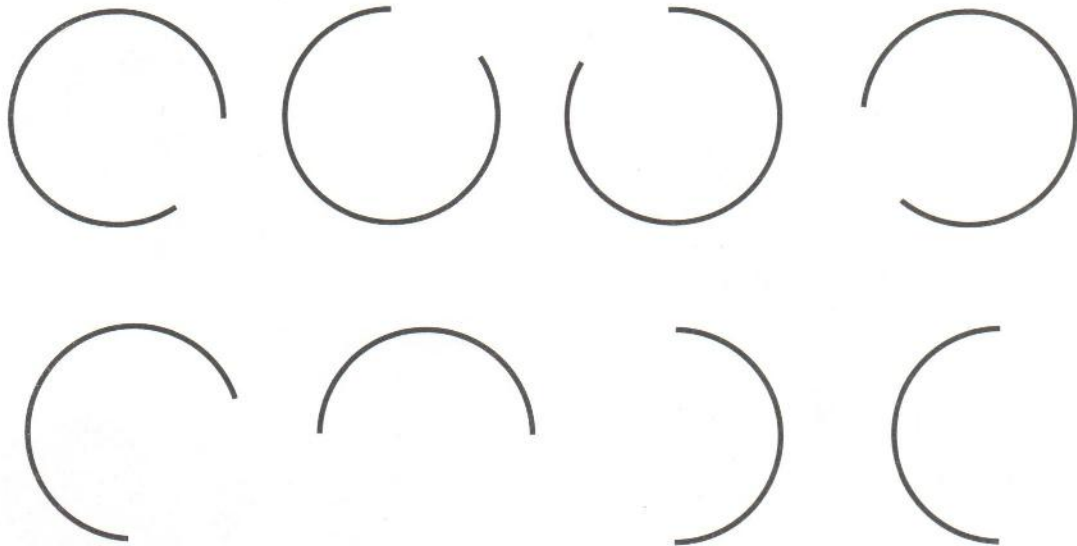

Дорисуй рисунки так, чтобы получились круги.

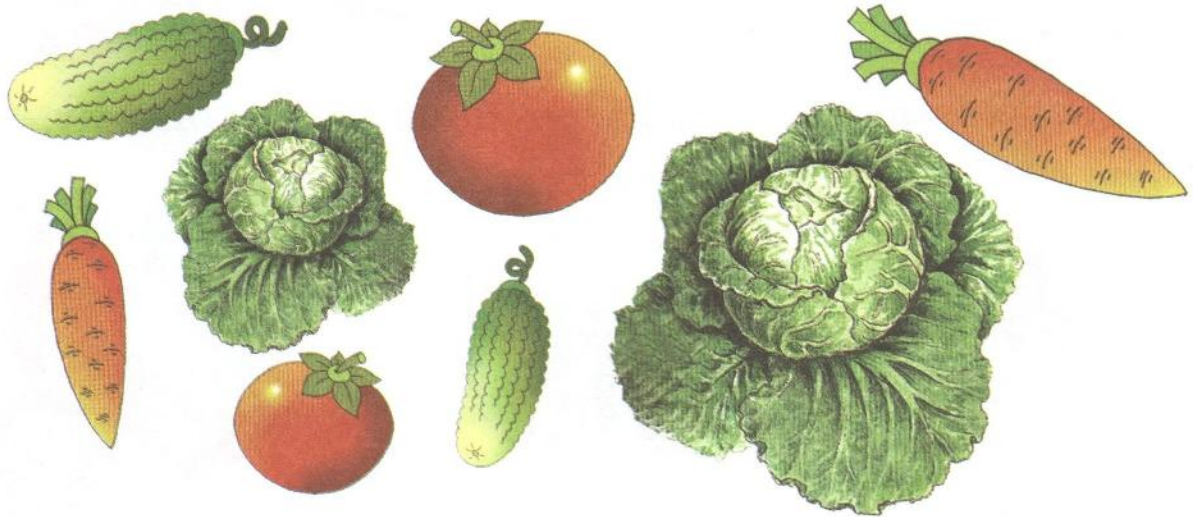

Соедини линией одинаковые овощи.

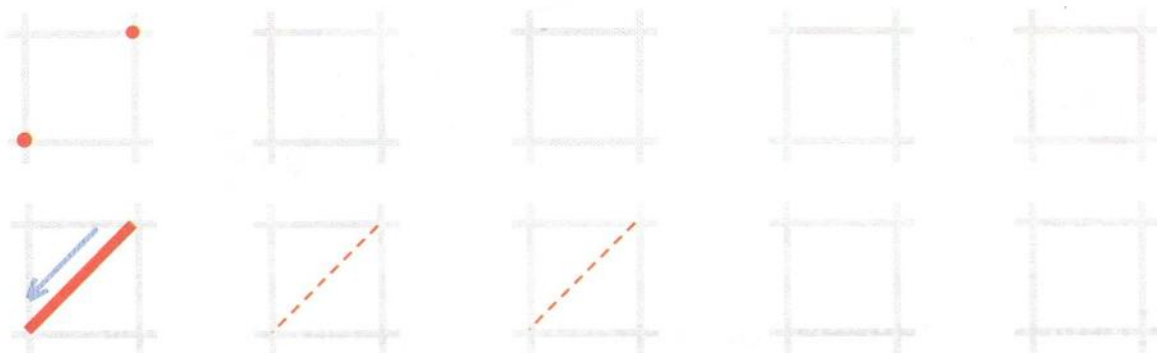



Соедини линией одинаковую по цвету одежду.



Соедини линией равных по величине бабочек.

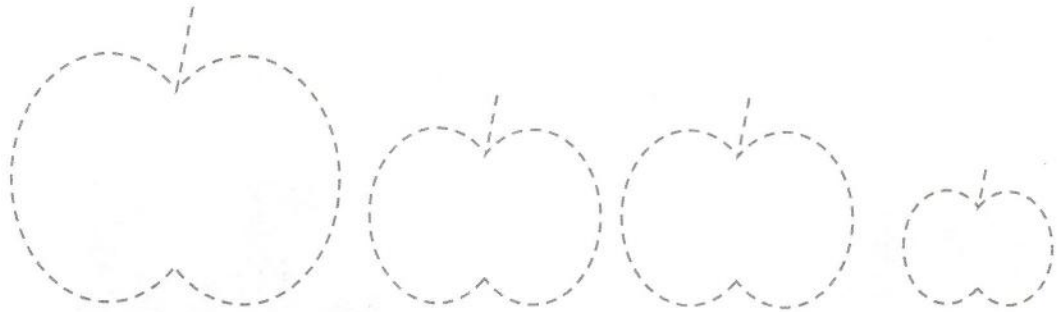

Обведи рисунки простым карандашом.  
Раскрась равные по величине яблоки карандашом  
одного цвета. Остальные яблоки раскрась  
карандашами других цветов.

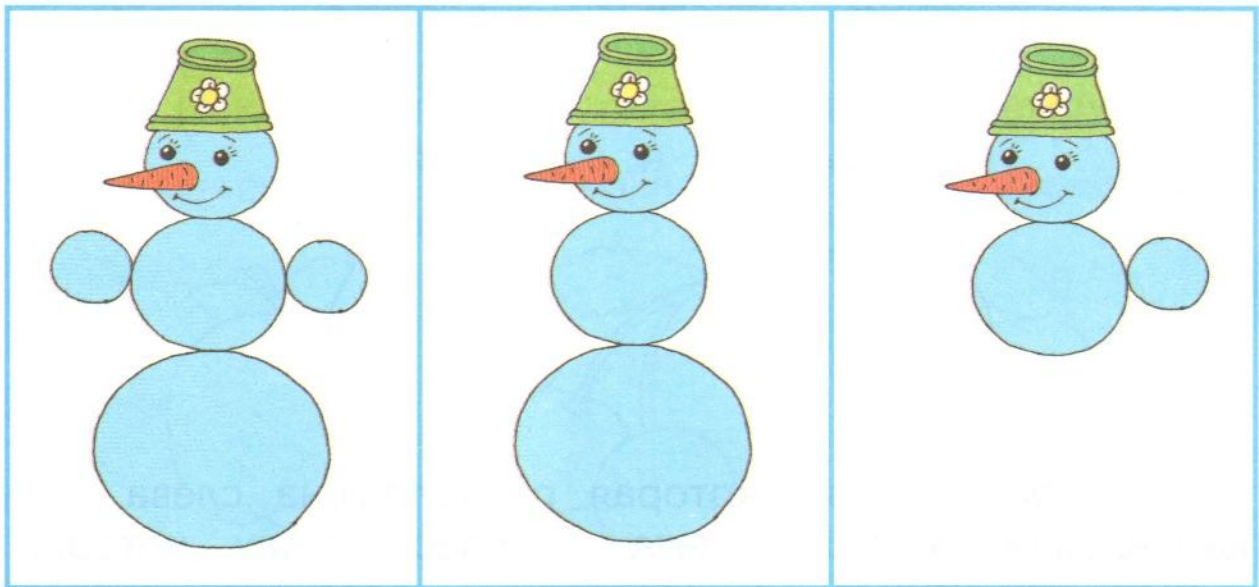

Дорисуй рисунки по образцу.



Нарисуй зелёный круг так, чтобы он был больше  
арбуза. Нарисуй красный круг так, чтобы  
он был меньше арбуза.

● СЛЕВА - СПРАВА ●



Покажи и назови, кто находится слева,  
кто находится справа.

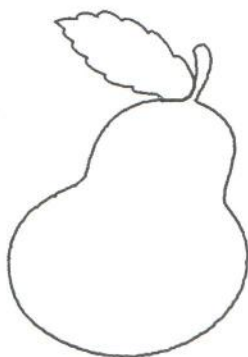
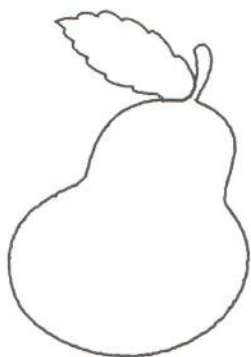

Раскрась грушу, которая расположена слева,  
карандашом жёлтого цвета. Раскрась грушу, которая  
расположена справа, карандашом зелёного цвета.

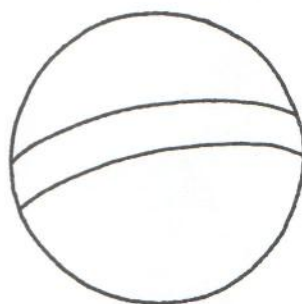
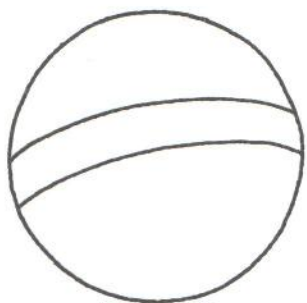

Раскрась мяч, который расположен справа,  
карандашами красного и синего цветов.

## В СЕРЕДИНЕ, МЕЖДУ



Покажи и назови, кто находится между мальчиком и девочкой.

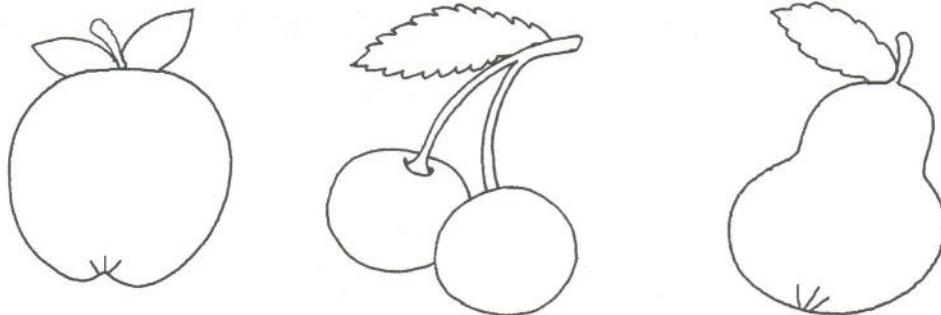

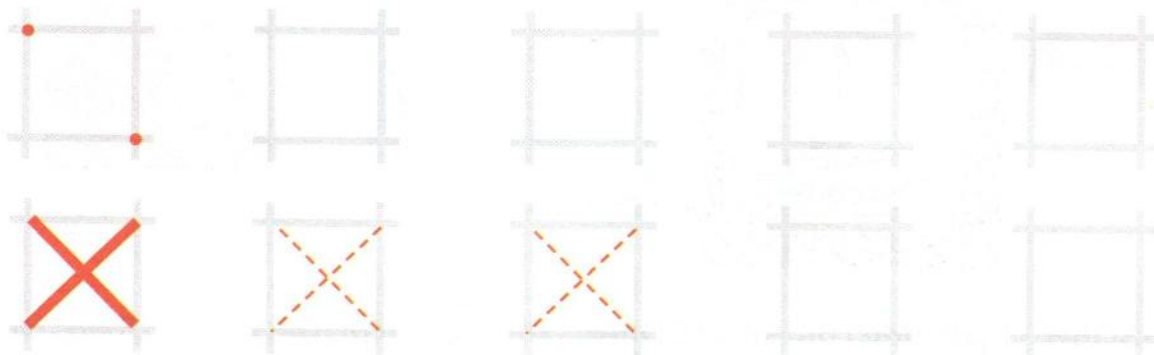

Раскрась рисунок, который находится в середине.

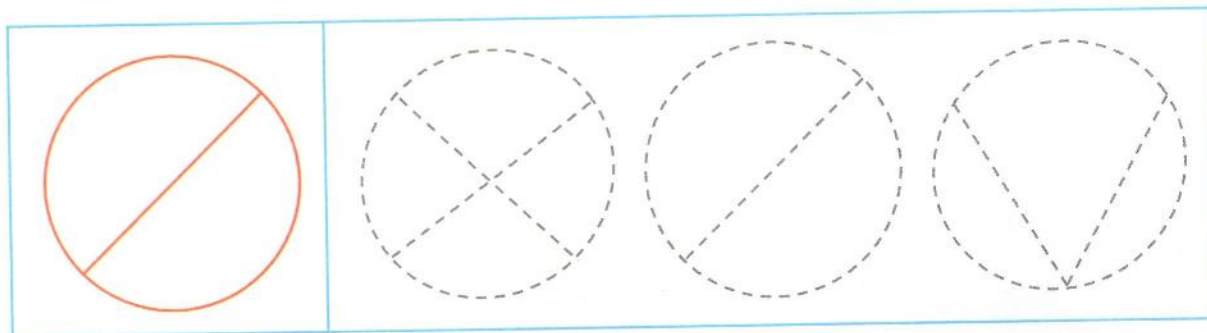

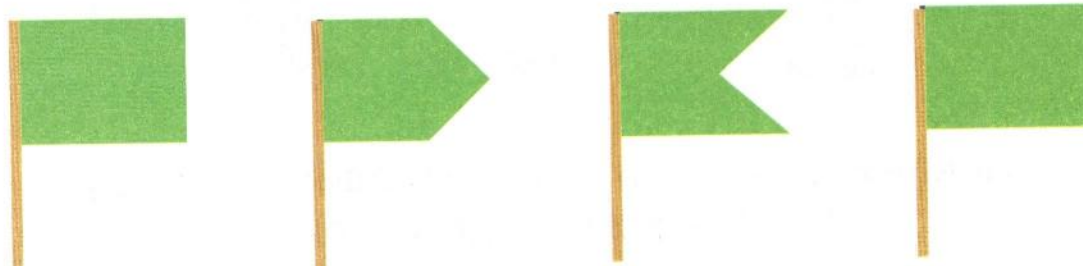

Найди такой же рисунок, как на образце.  
Обведи его карандашом такого же цвета.



Найди одинаковые флажки и обведи их кружком  
вот так: .

## КВАДРАТ

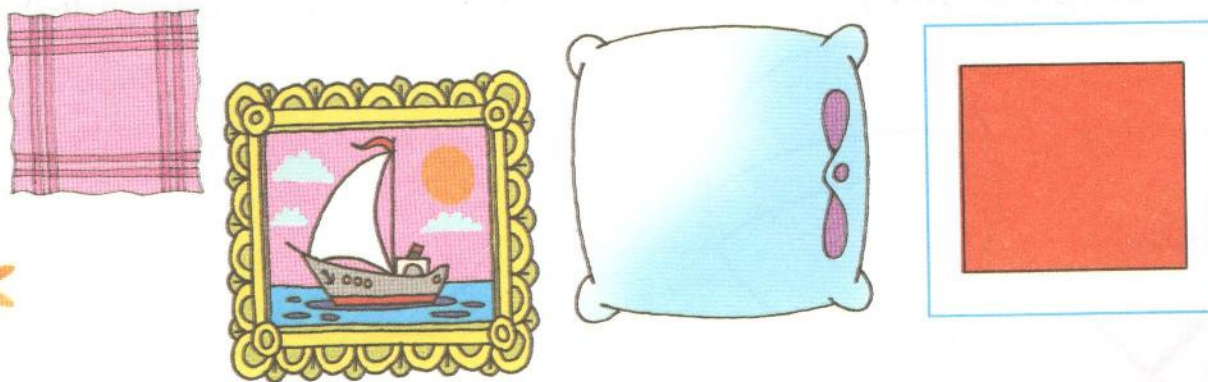

Назови предметы, которые имеют форму квадрата.



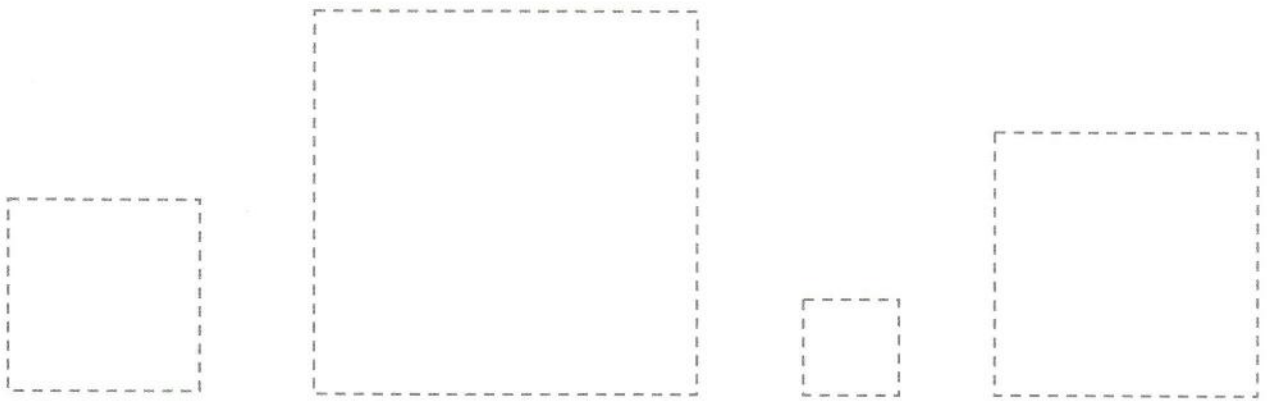

Обведи квадраты карандашами разных цветов.  
Самый большой квадрат закрась карандашом  
зелёного цвета, самый маленький — карандашом  
красного цвета.



Соедини точки так, чтобы получились квадраты.

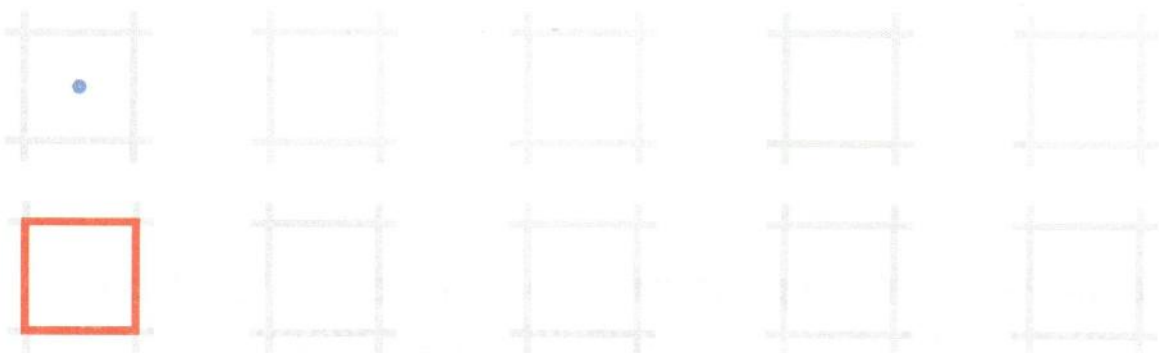

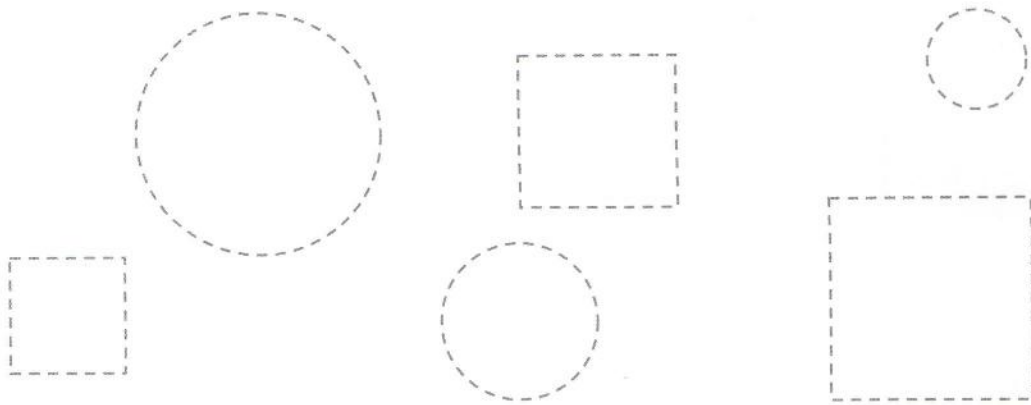

Обведи и раскрась квадраты карандашом красного цвета, круги карандашом синего цвета.



Соедини линией квадрат с похожими по форме предметами.

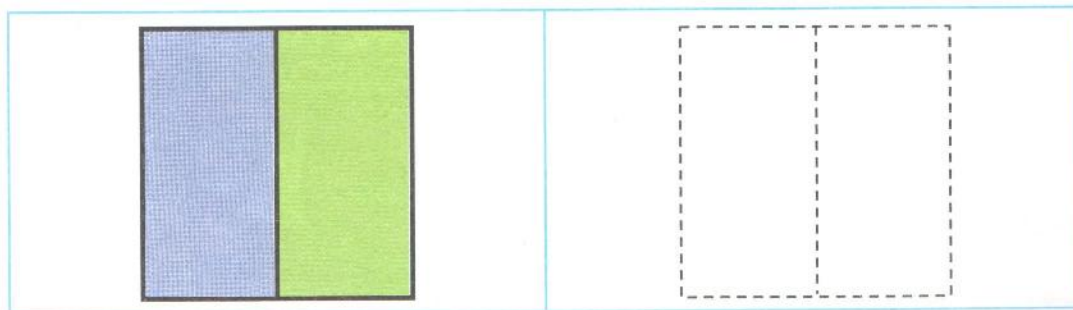

Обведи рисунок простым карандашом и раскрась его так же, как на образце.



Обведи квадраты простым карандашом.  
Раскрась квадрат справа карандашом красного цвета, квадрат слева карандашом зелёного цвета.

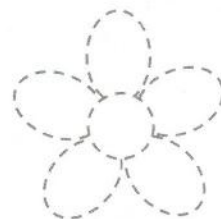
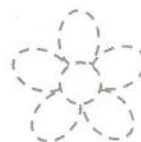
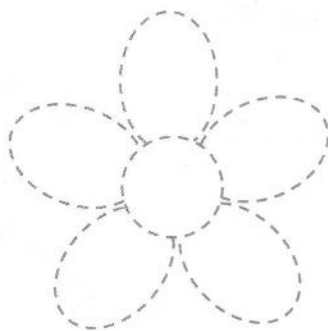
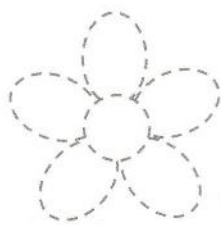

Обведи рисунки простым карандашом. Раскрась все круги в середине цветов карандашом жёлтого цвета.  
Раскрась равные по величине цветы карандашом одного цвета, а самый маленький цветок карандашом другого цвета.

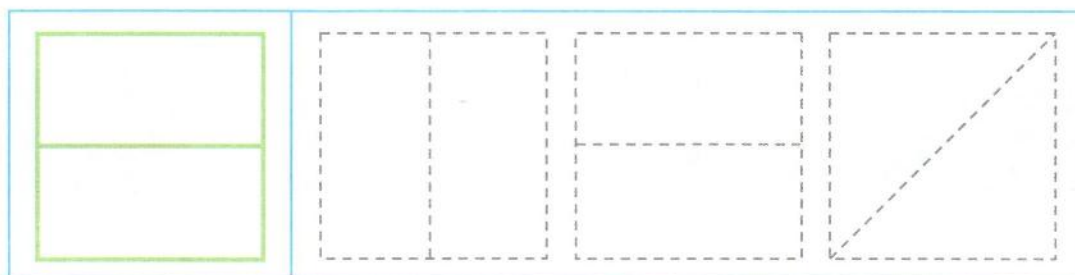

Найди такой же рисунок, как на образце.  
Обведи его карандашом такого же цвета.



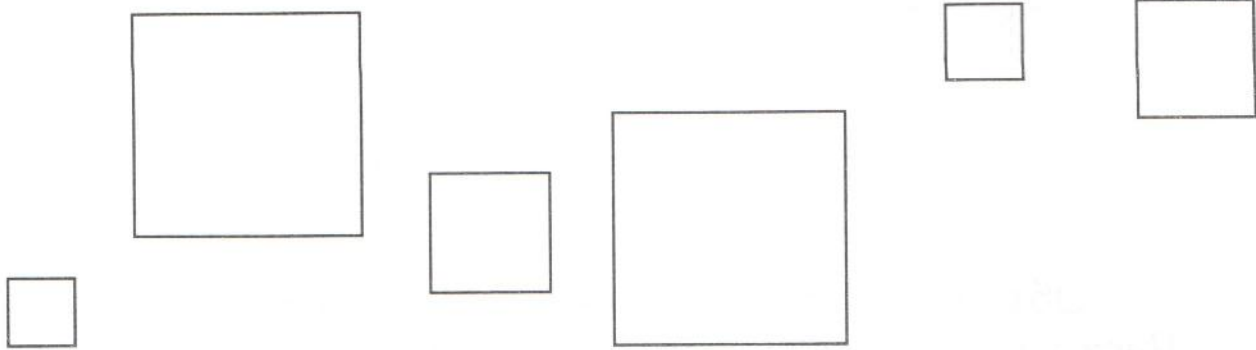

Раскрась равные по величине квадраты карандашом одного цвета.



Соедини линией каждый фартук с матрёшкой, которой он подходит.

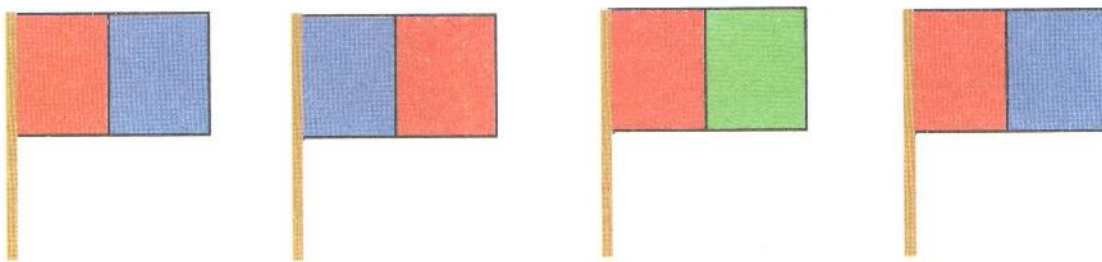

Найди одинаковые флажки и обведи их кружком.

**ВВЕРХУ - ВНИЗУ,  
ВЕРХНИЙ - НИЖНИЙ,  
НА, НАД, ПОД**



Покажи и назови, кто (что) находится вверху,  
кто (что) находится внизу.

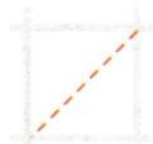



Раскрась игрушки, которые находятся на нижней полке.

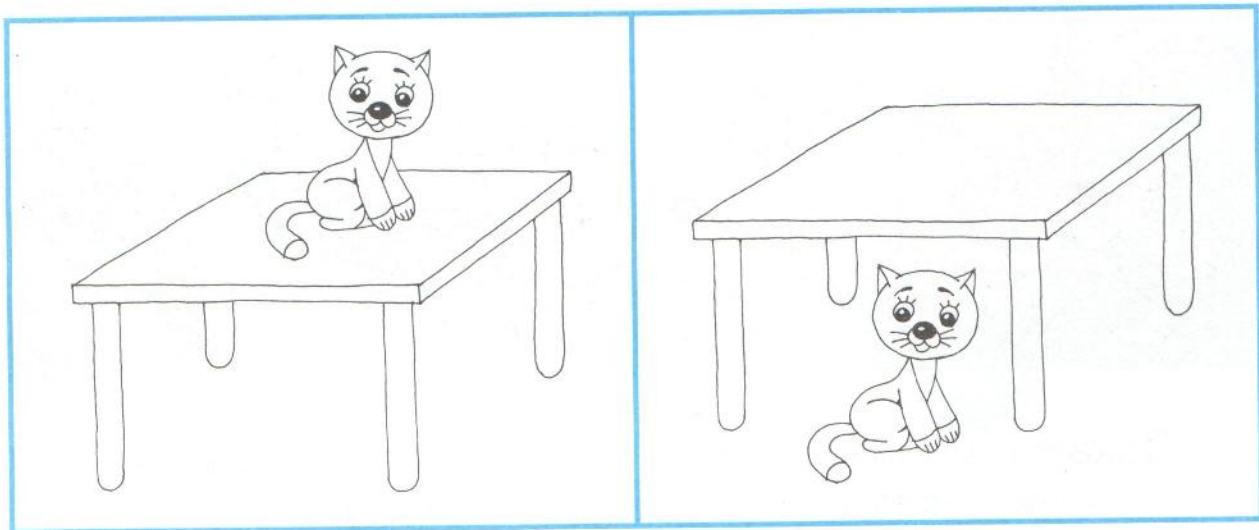

Раскрась рисунок, на котором кошка сидит под столом.

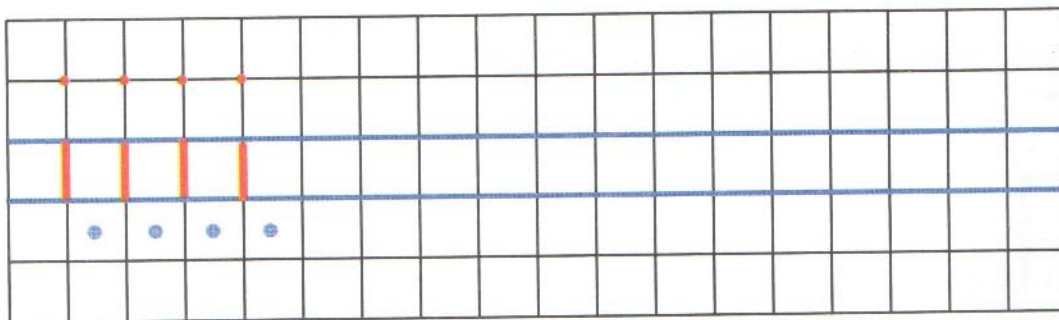

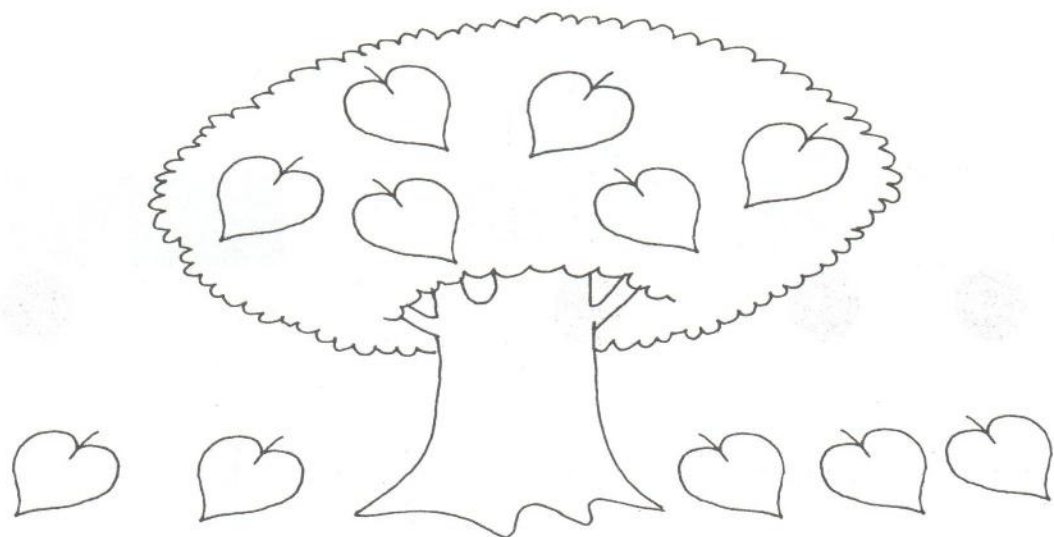

Раскрась листья, которые вверху, на дереве, карандашом зелёного цвета, а которые внизу, под деревом, карандашом жёлтого цвета.

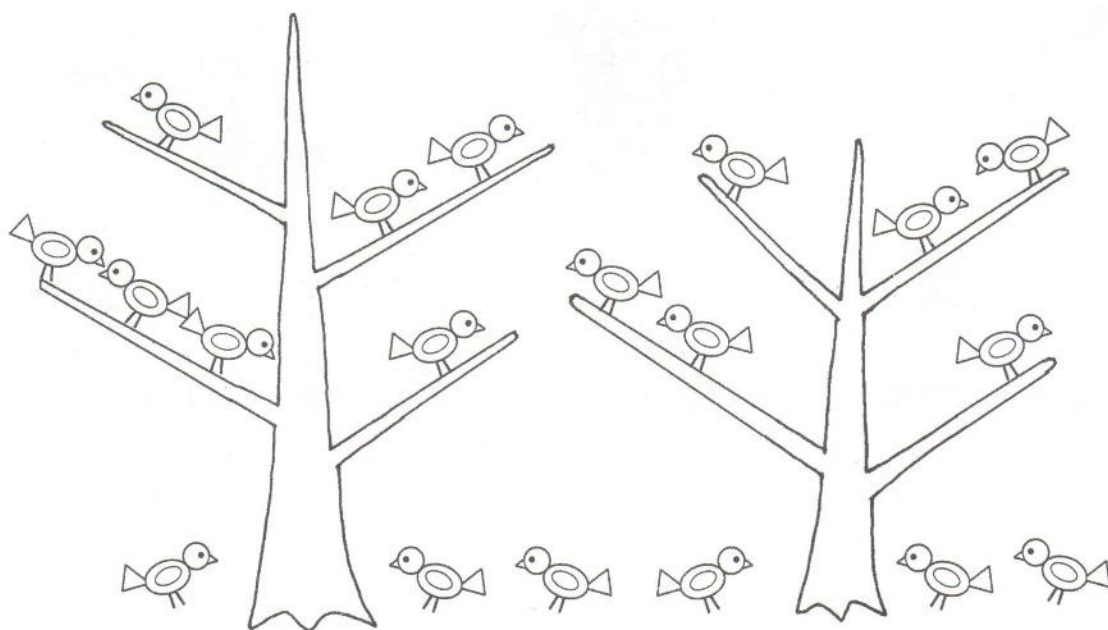

Раскрась птичек, которые сидят на верхних ветках, карандашом синего цвета, птичек, которые сидят на нижних ветках, карандашом красного цвета, а птичек, которые находятся на земле, карандашом жёлтого цвета.

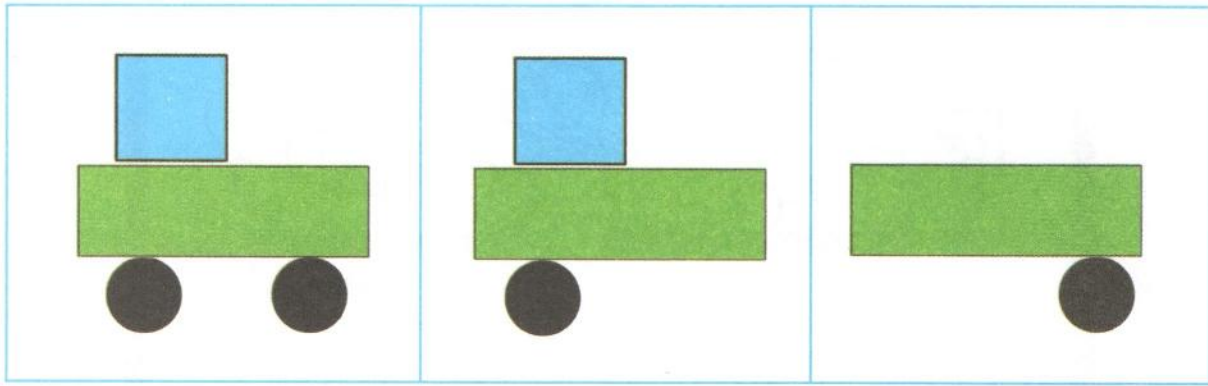

Дорисуй рисунки по образцу.

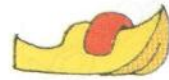

Соедини линией каждого гнома с тем башмаком, который он потерял.

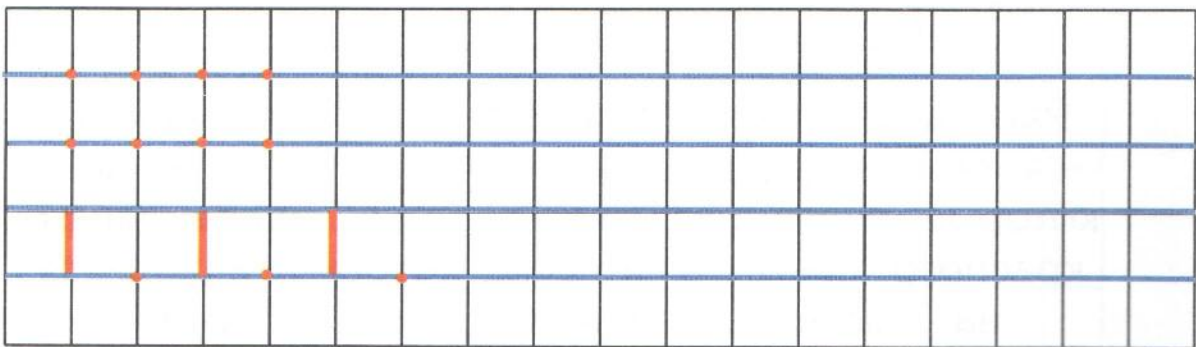



## ДЛИННЫЙ - КОРОТКИЙ

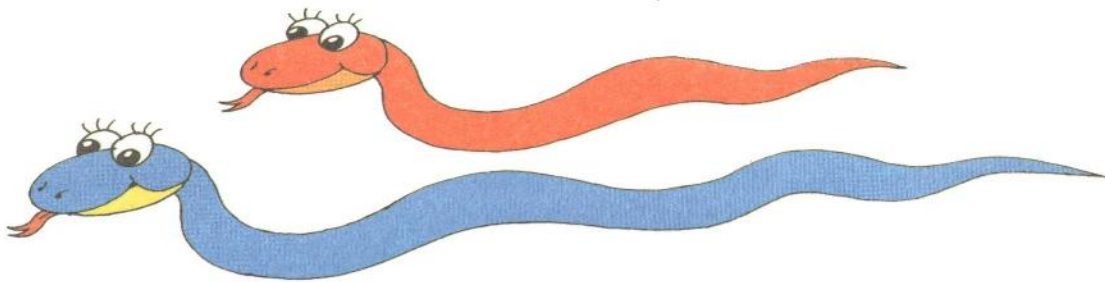
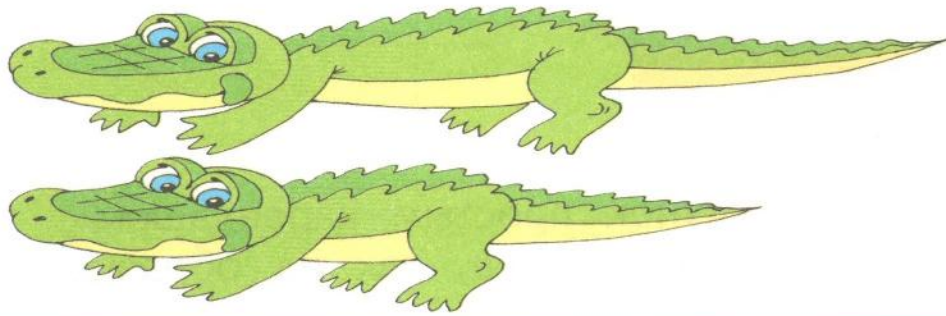

Покажи и назови длинных и коротких животных.

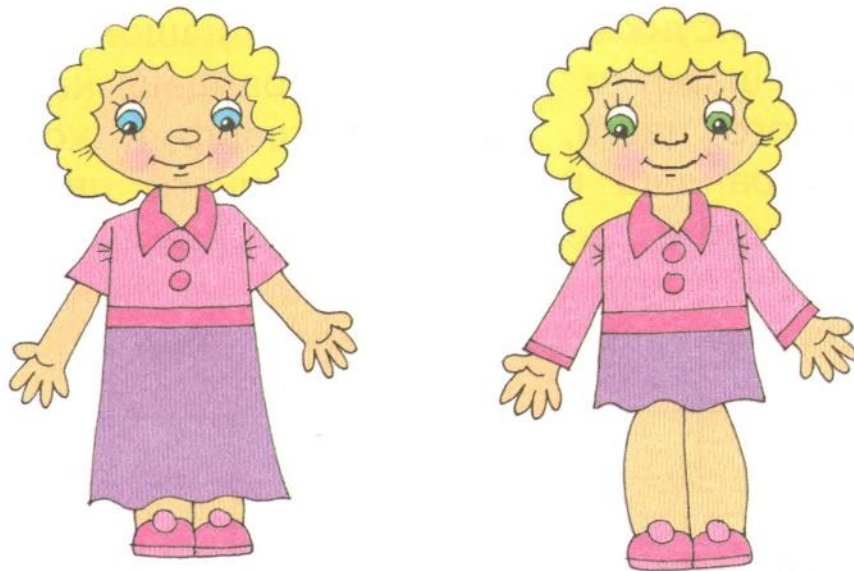

Назови, какой длины волосы у каждой из девочек, какой длины платья и какой длины рукава платьев у каждой из девочек.



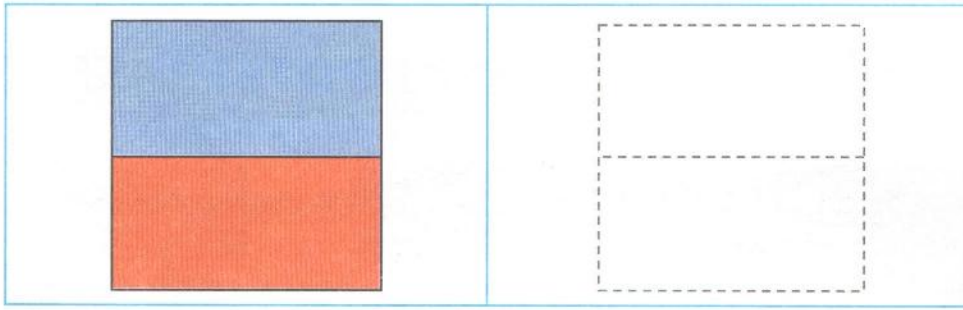

Обведи рисунок простым карандашом и раскрась его так же, как на образце.

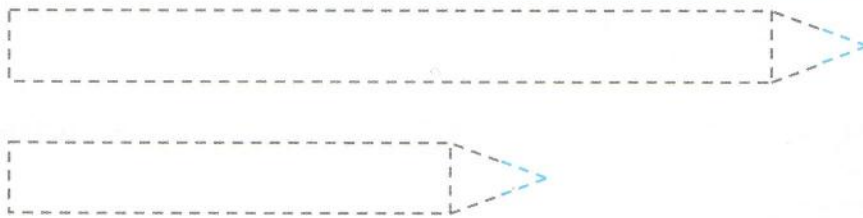

Обведи рисунки простым карандашом. Раскрась длинный шарф и длинный карандаш карандашом красного цвета, короткий шарф и короткий карандаш карандашом синего цвета.



Нарисуй круг между квадратами, раскрась его карандашом зелёного цвета. Квадрат слева раскрась карандашом красного цвета, квадрат справа — карандашом синего цвета.

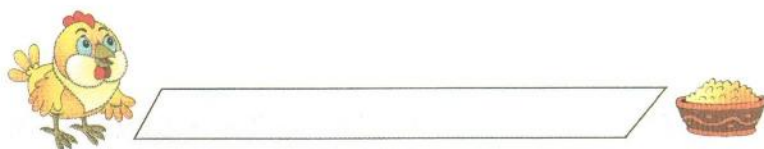
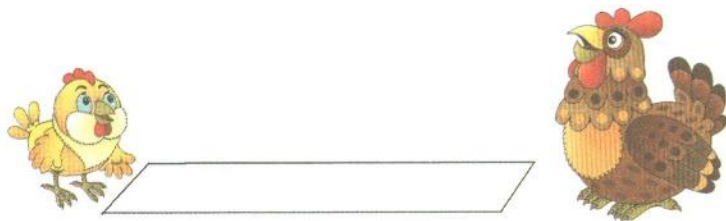

Раскрась самую длинную дорожку карандашом зелёного цвета, а самую короткую дорожку карандашом красного цвета.

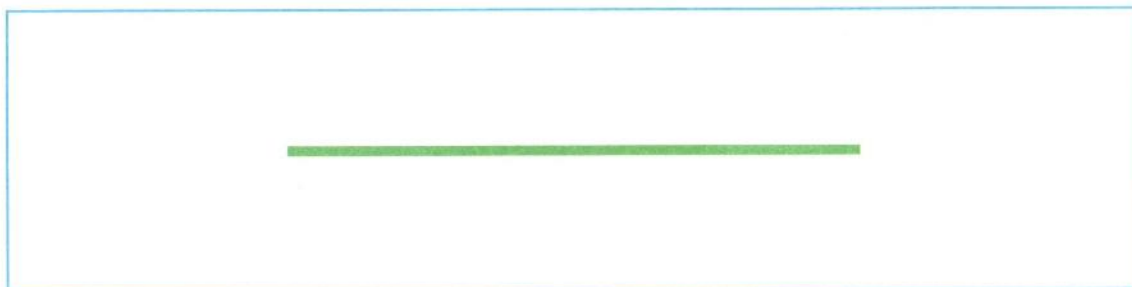

Нарисуй сверху красную линию так, чтобы она была короче зелёной линии. Нарисуй внизу синюю линию так, чтобы она была длиннее зелёной линии.

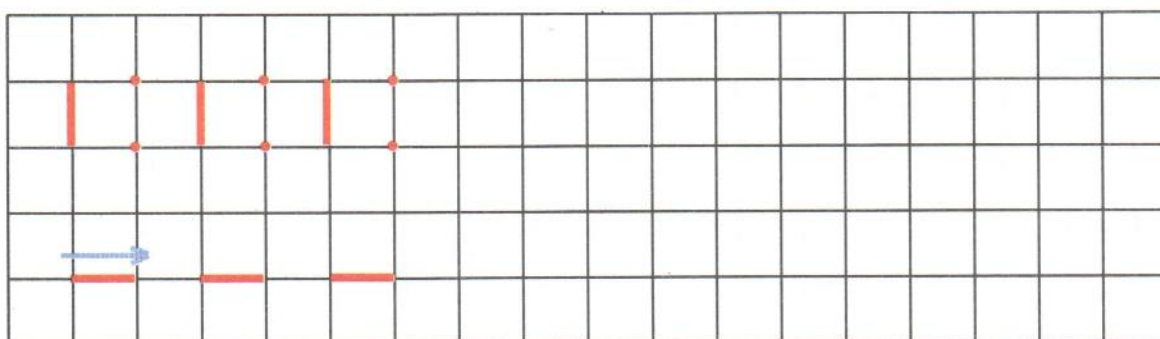

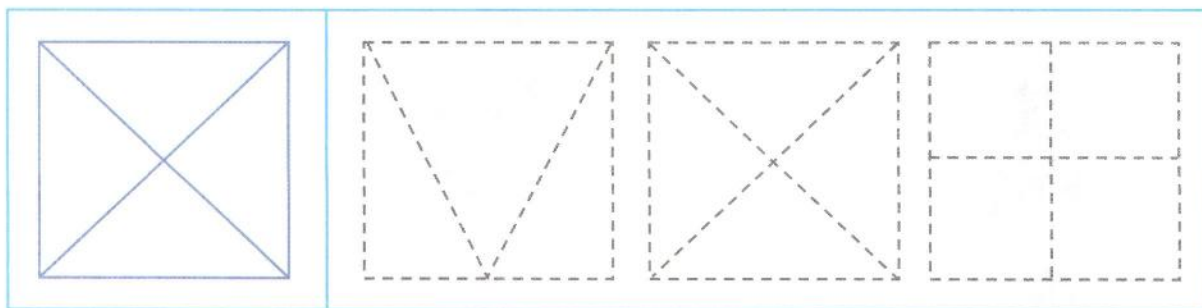

Найди такой же рисунок, обведи его карандашом такого же цвета.



Обведи рисунки простым карандашом. Раскрась ленты одинаковой длины карандашом одного цвета.

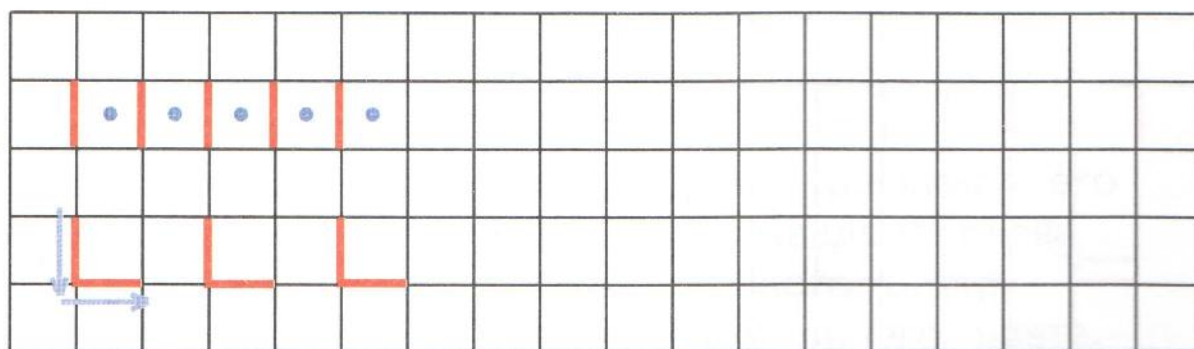

**ВНУТРИ - СНАРУЖИ,  
В, РЯДОМ, ОКОЛО**

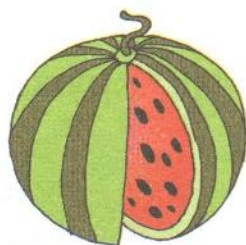

Покажи и назови, кто (что) внутри,  
снаружи, рядом, около.

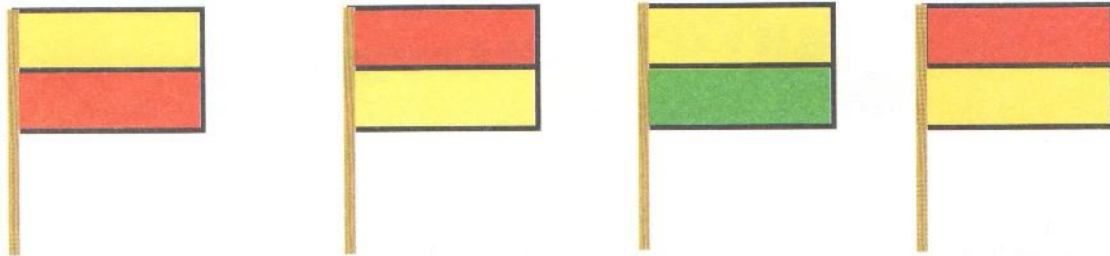

Дорисуй рисунки так, чтобы получились квадраты.

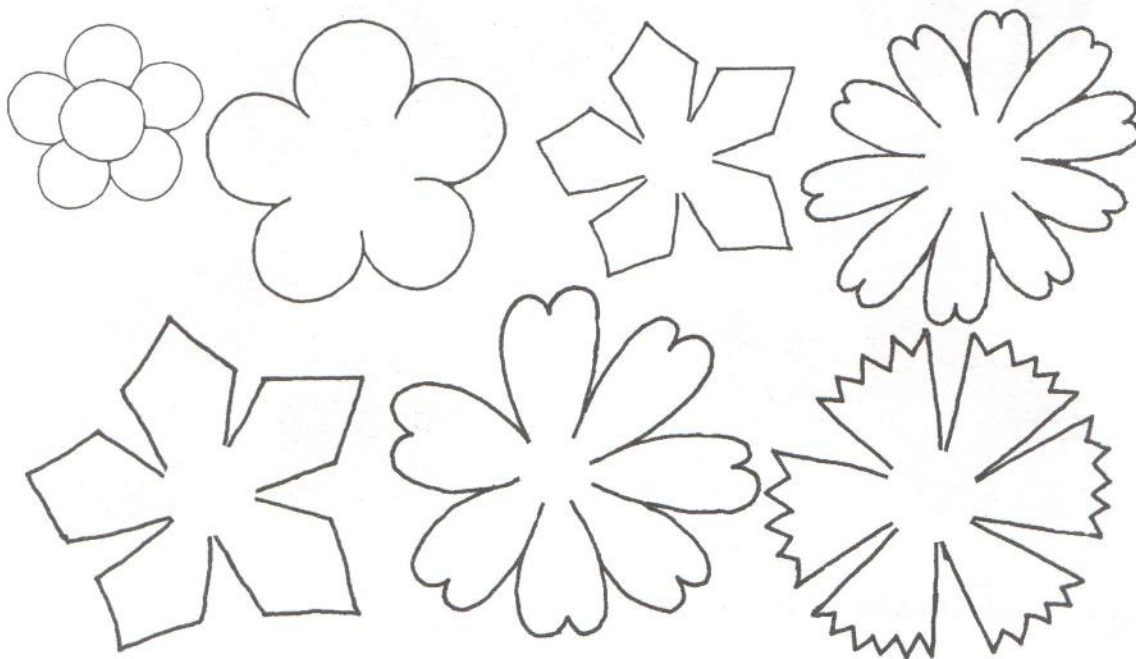

Найди одинаковые флажки и обведи их кружком.

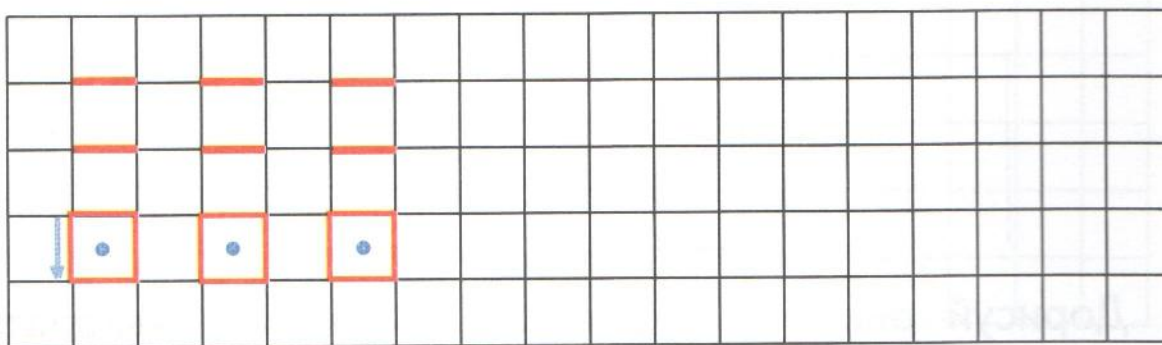

Нарисуй в середине каждого цветка круг по образцу. Раскрась все круги карандашом жёлтого цвета, а сами цветы карандашами красного и синего цветов.



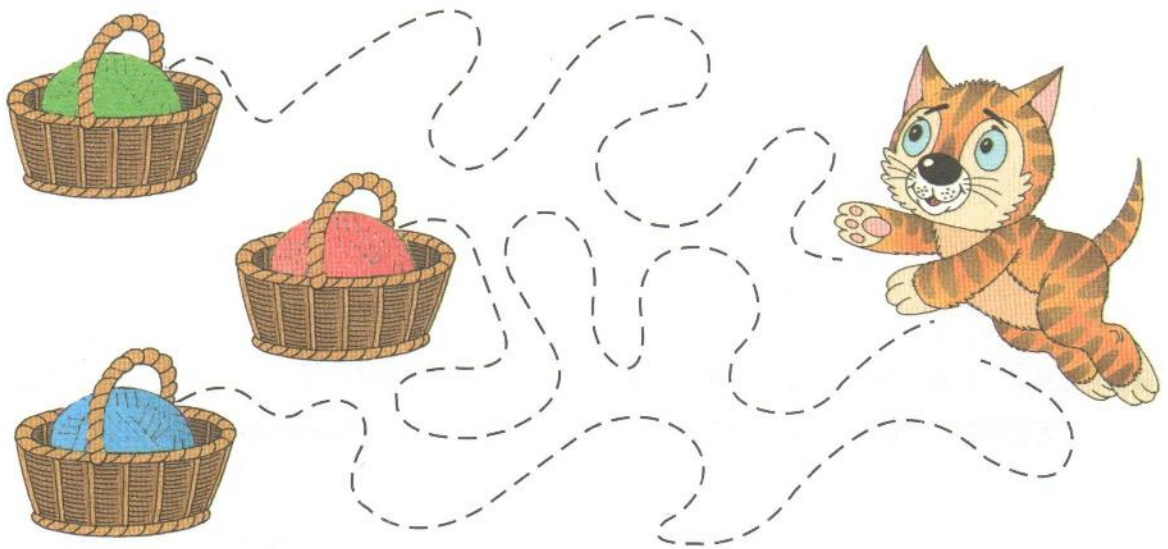

Обведи нитки, которые тянутся от клубков к котёнку, карандашами такого же цвета, как клубки.

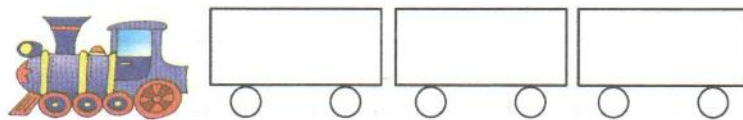
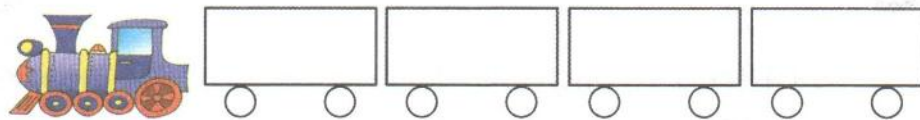
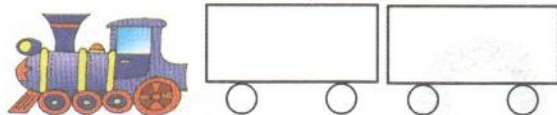
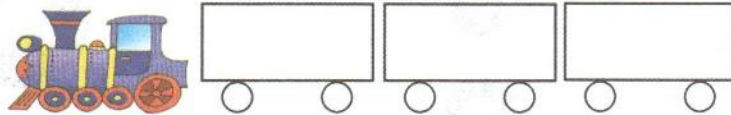

Раскрась вагоны самого длинного поезда карандашом зелёного цвета, вагоны самого короткого поезда карандашом синего цвета, а вагоны одинаковых по длине поездов карандашом красного цвета.



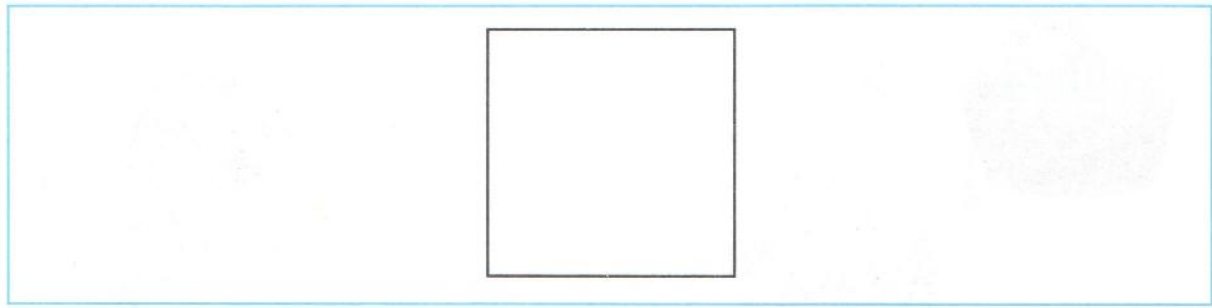

Нарисуй слева от квадрата маленький красный круг, справа от квадрата большой зелёный круг.

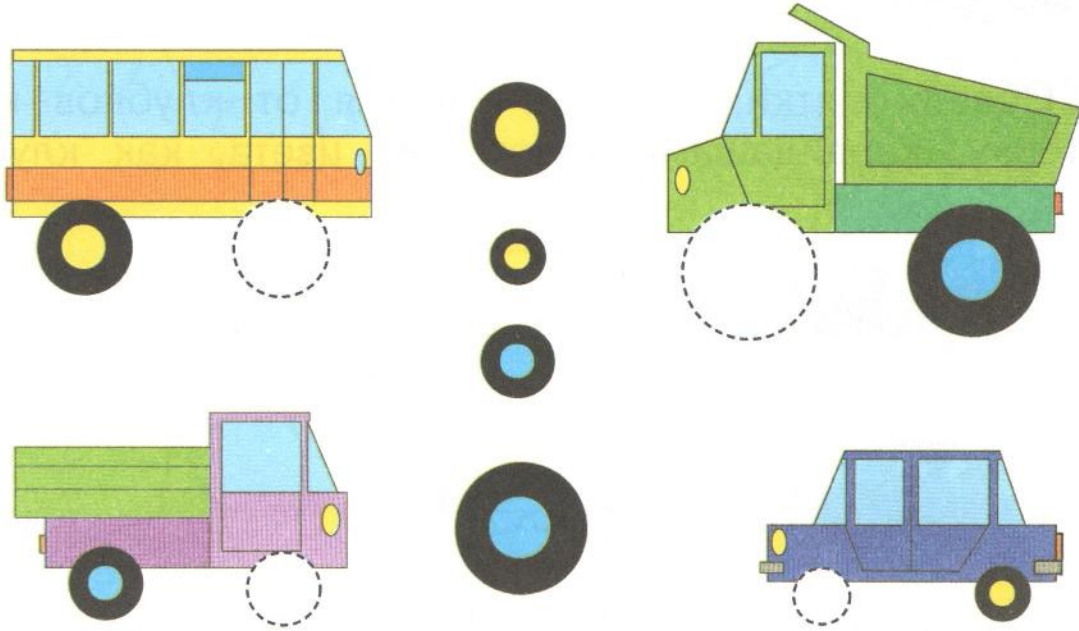

Соедини линией каждую машину с тем колесом, которое подходит этой машине.

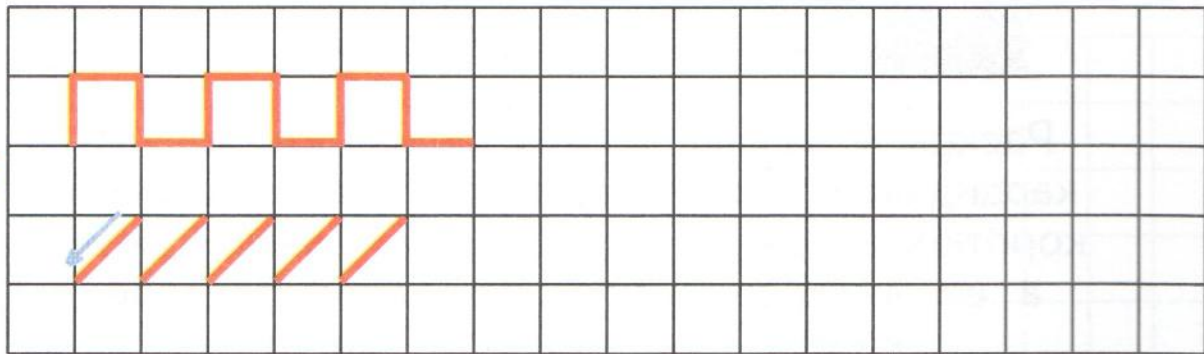



## ТРЕУГОЛЬНИК

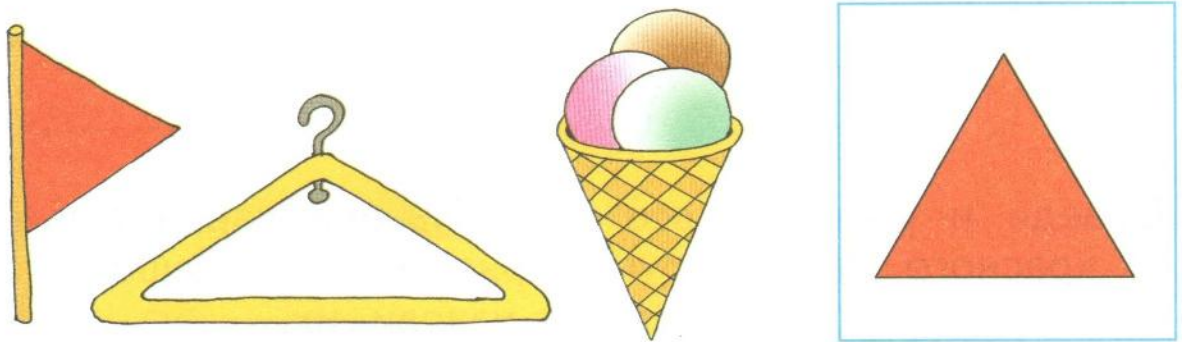

Назови предметы, которые имеют форму треугольника.

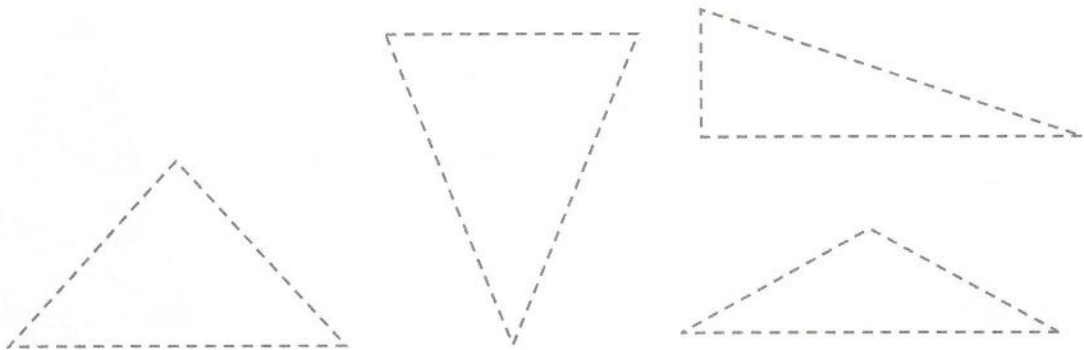

Обведи треугольники карандашами разных цветов, раскрась их таким же цветом.



Соедини точки так, чтобы получились треугольники.

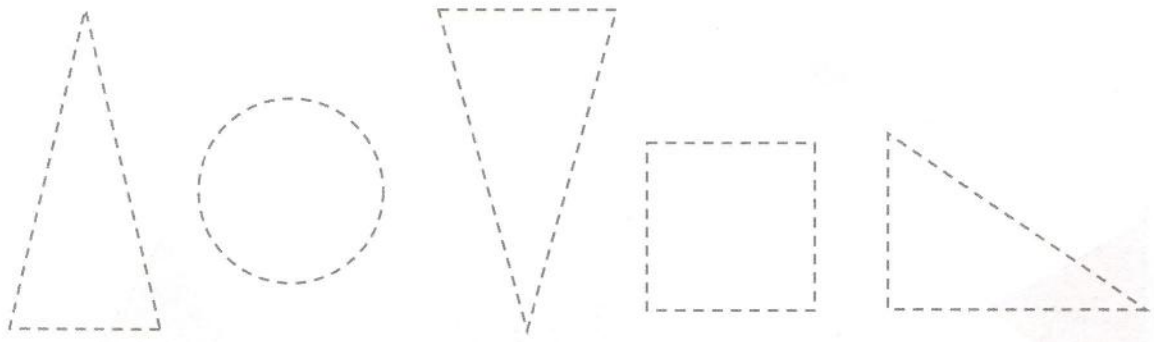

Обведи и раскрась все треугольники карандашом красного цвета, другие фигуры карандашом зелёного цвета, назови их.

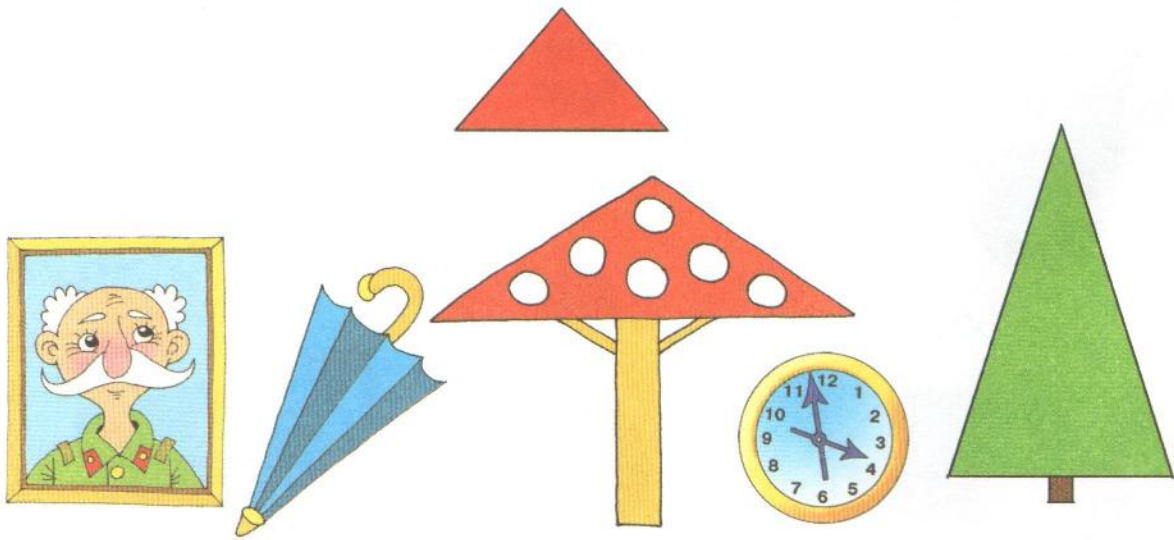

Соедини линией треугольник с похожими предметами.

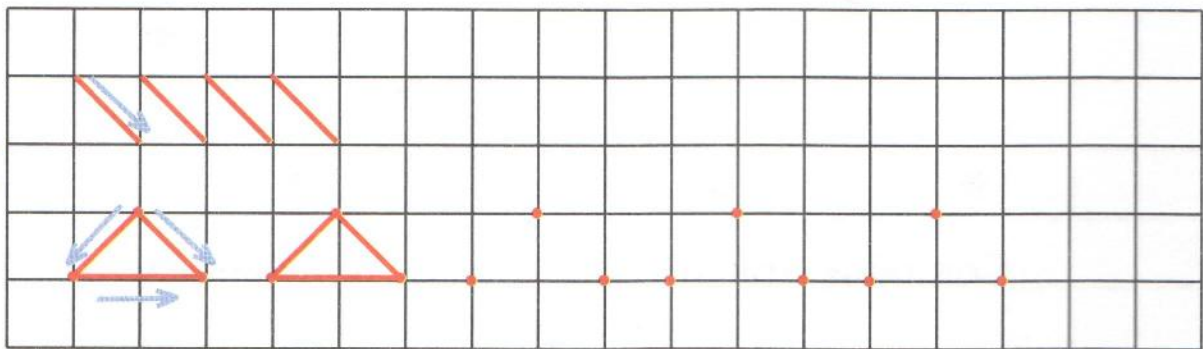

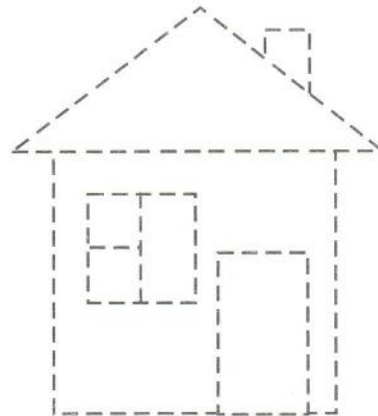
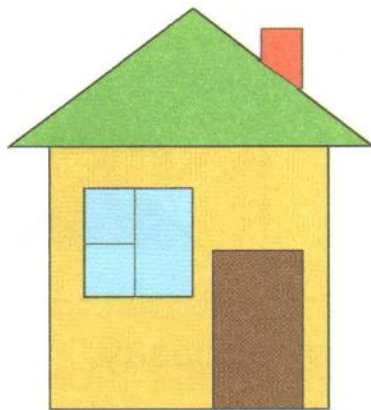

Обведи рисунок простым карандашом,  
раскрась его по образцу.

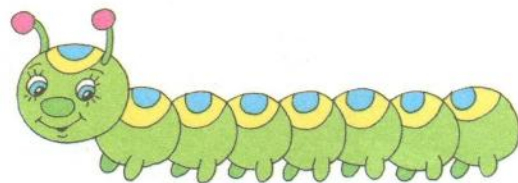

Нарисуй под каждой гусеницей линию такой же  
длины, как гусеница.

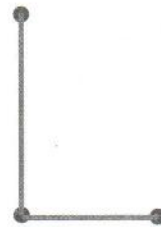
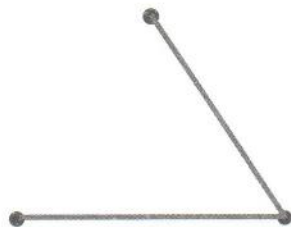

Дорисуй рисунки так, чтобы получились  
треугольники.



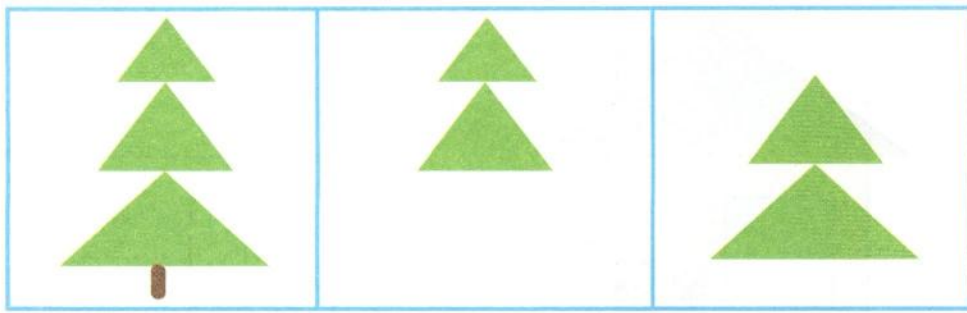

Дорисуй рисунки по образцу.

## ШИРОКИЙ - УЗКИЙ

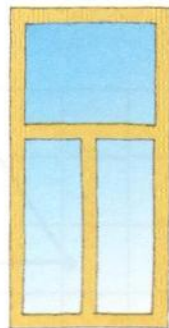
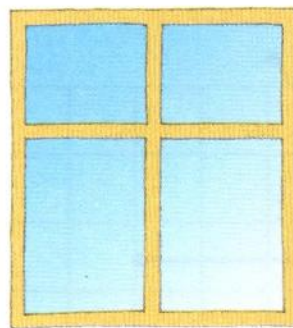
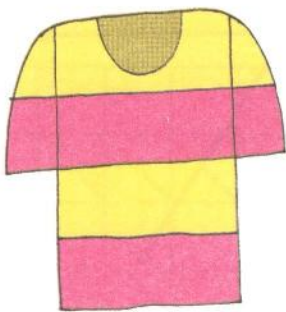
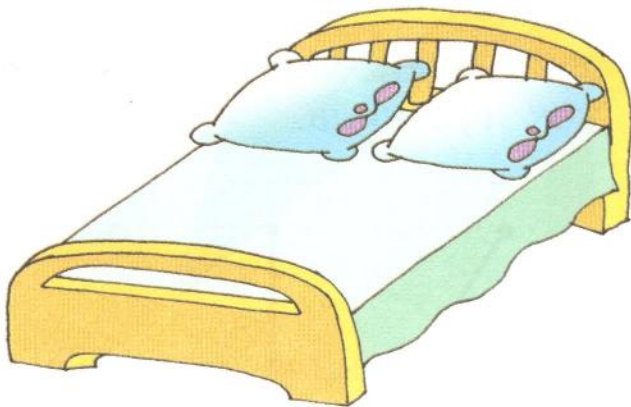
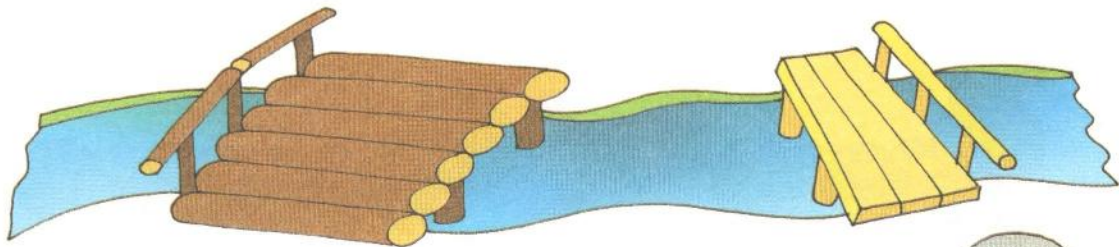

Покажи и назови широкие и узкие предметы.

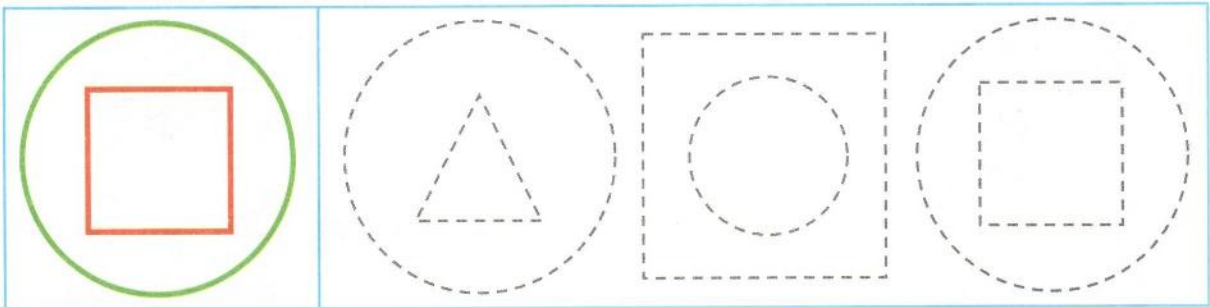

Найди такой же рисунок, обведи его карандашами таких же цветов.

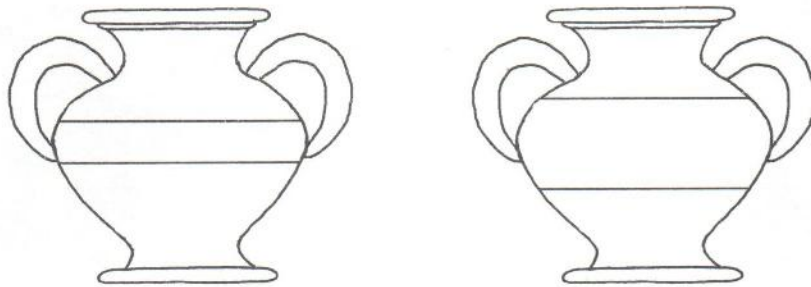

Раскрась узкую полоску на кувшине карандашом красного цвета, широкую полоску карандашом зелёного цвета, а сами кувшины карандашом жёлтого цвета.

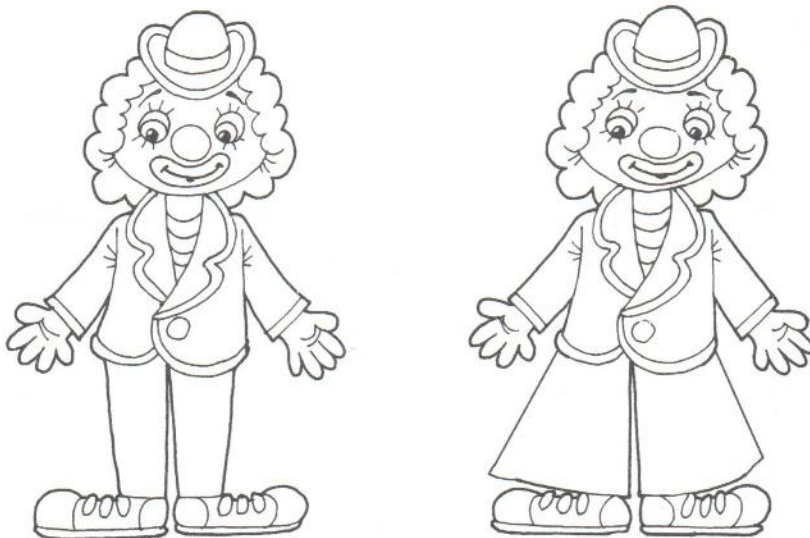

Раскрась только того клоуна, у которого широкие штаны.

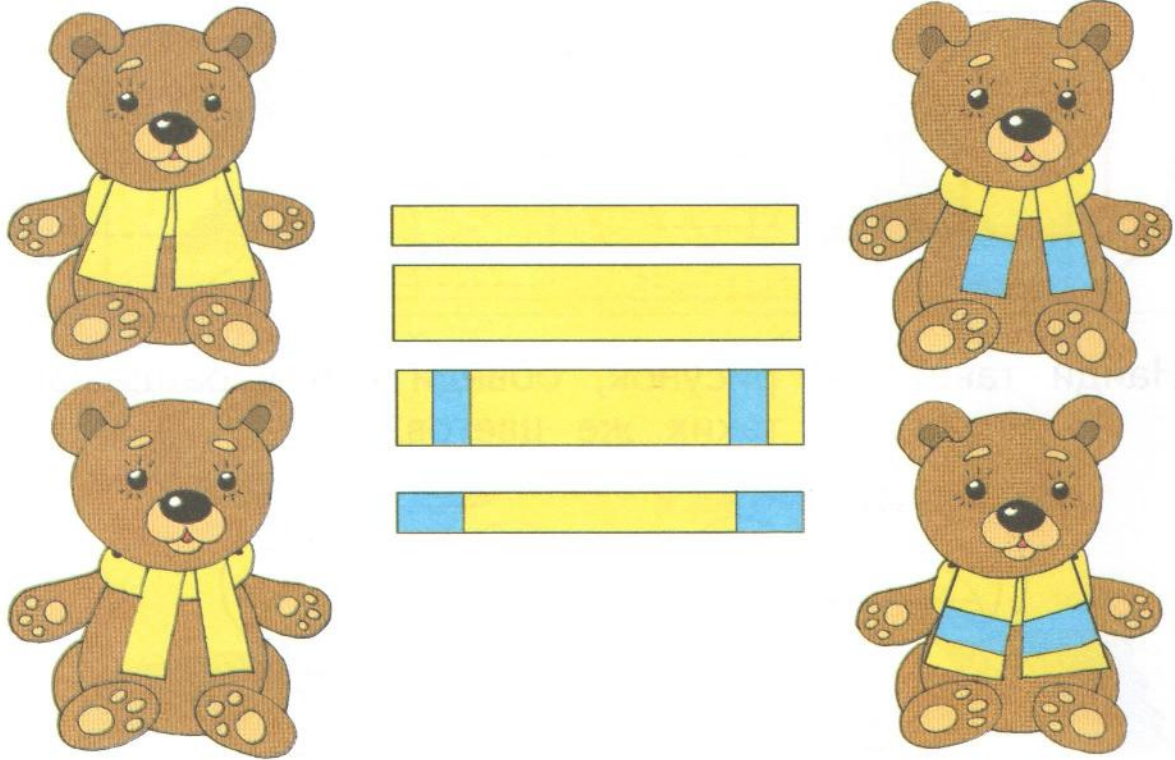

Соедини линией каждого мишку с тем шарфом, который на нём надет.

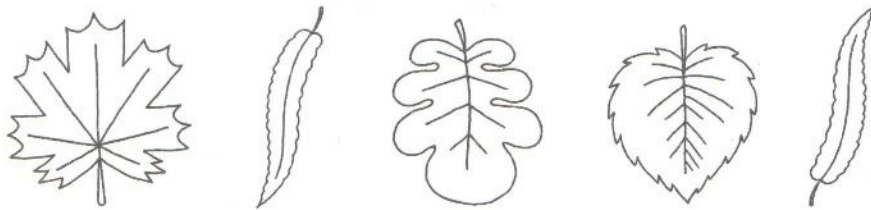

Раскрась все широкие листья карандашом жёлтого цвета, все узкие листья карандашом зелёного цвета.

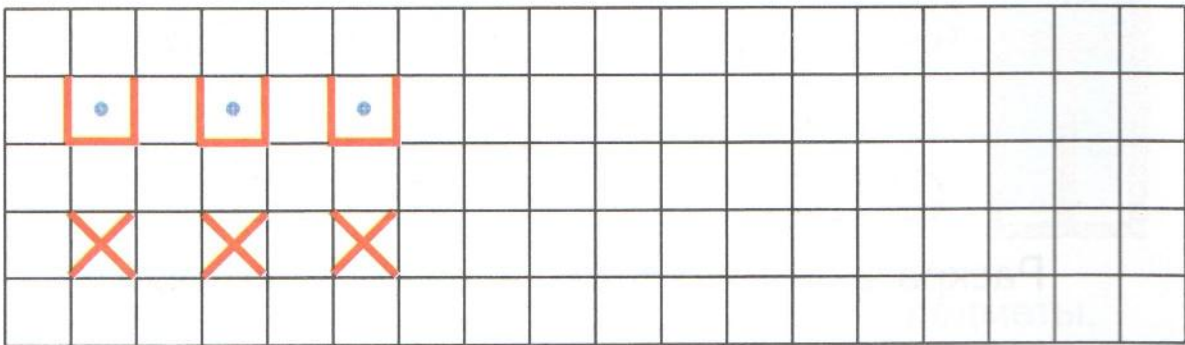

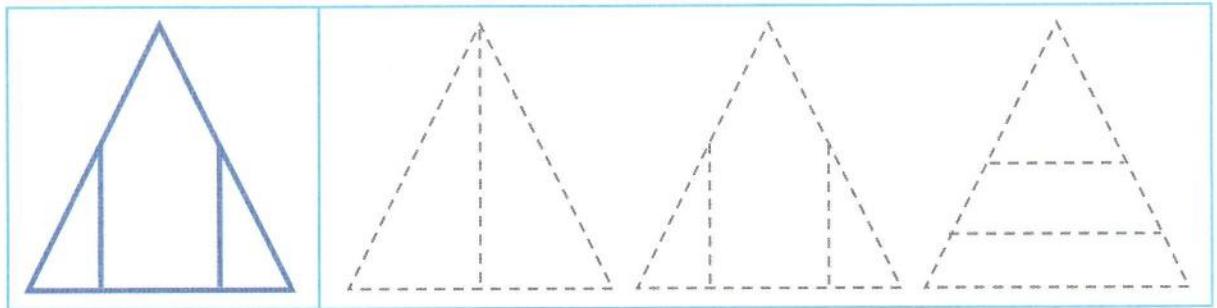

Найди такой же рисунок, обведи его карандашом такого же цвета.

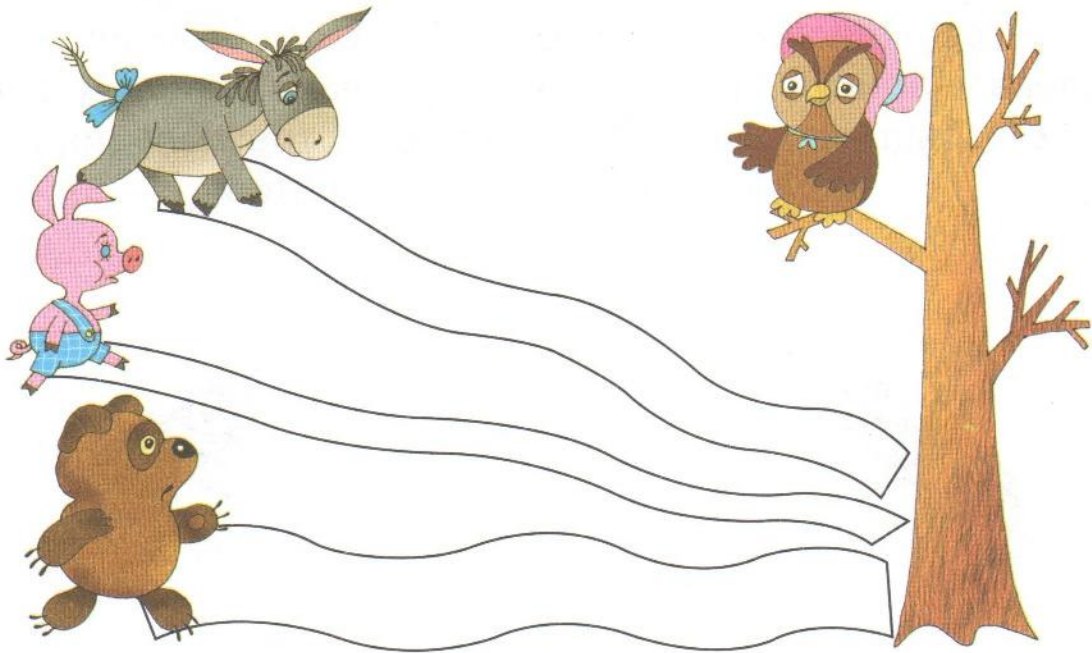

Раскрась самую широкую дорожку карандашом жёлтого цвета, самую узкую дорожку карандашом красного цвета.

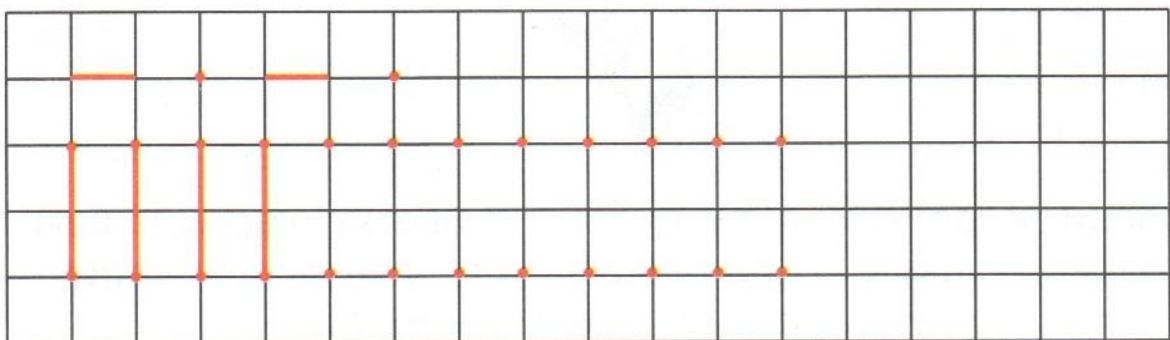

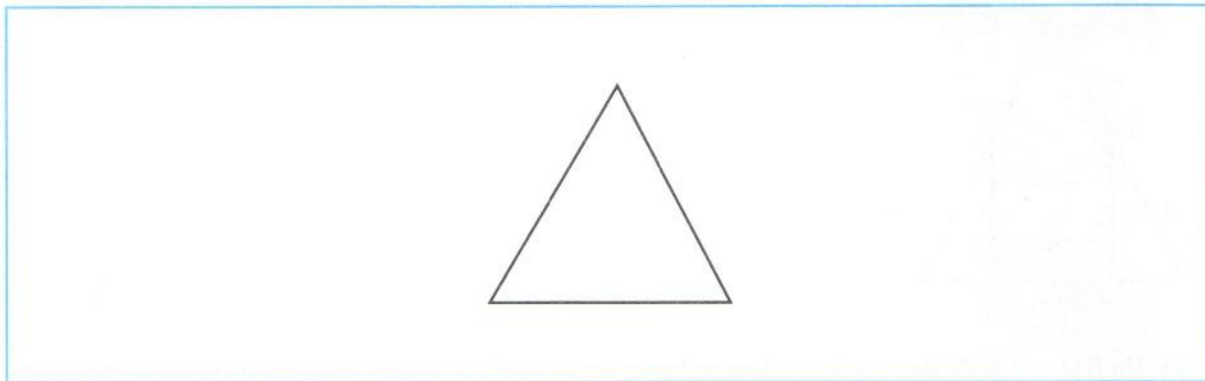

Нарисуй справа от треугольника другой треугольник так, чтобы он был больше; слева нарисуй ещё один треугольник так, чтобы он был меньше. Раскрась все треугольники карандашами разных цветов.

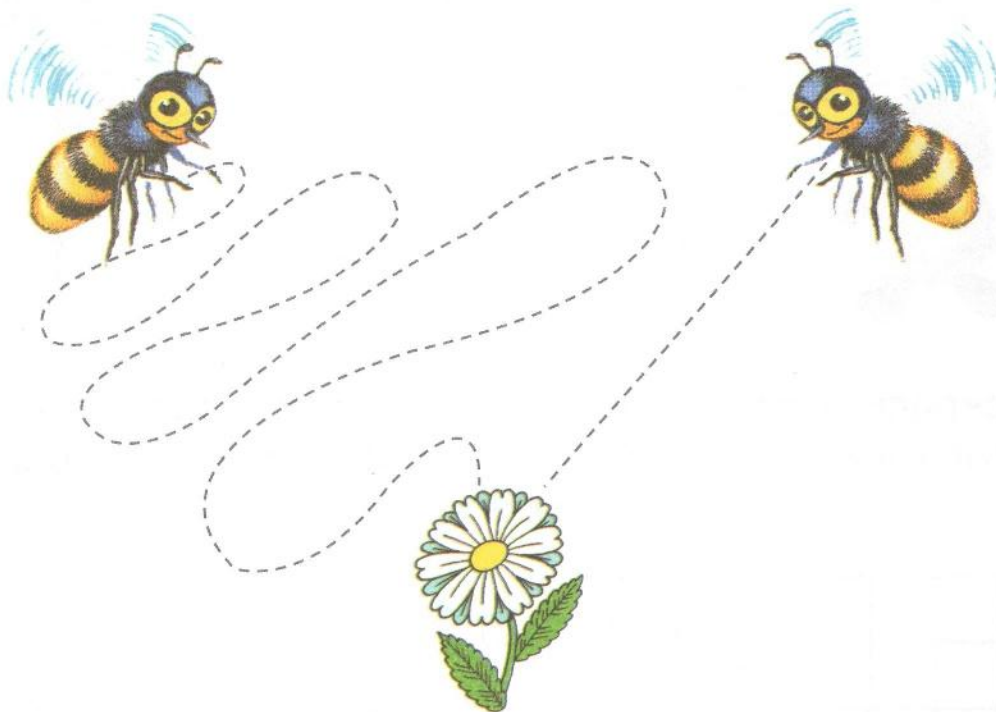

Обведи короткий путь пчелы к цветку карандашом красного цвета, а длинный путь пчелы к цветку карандашом синего цвета.



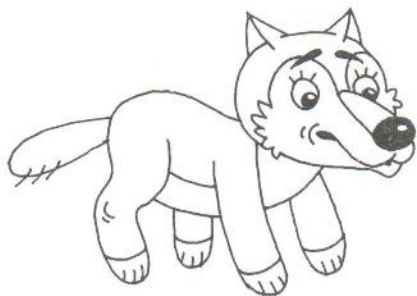

Нарисуй дорожку Красной Шапочки к домику так, чтобы она была короткой и широкой. Нарисуй дорожку Волка к домику так, чтобы она была длинной и узкой. Раскрась рисунок.

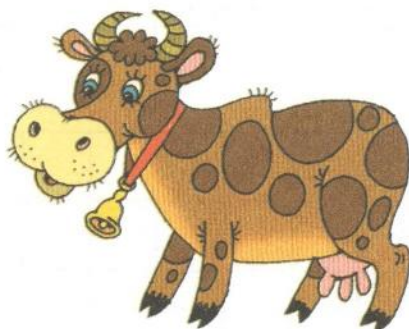
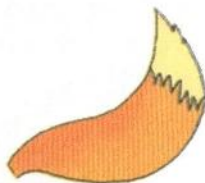

Соедини линией каждое животное с тем хвостом, который оно потеряло.

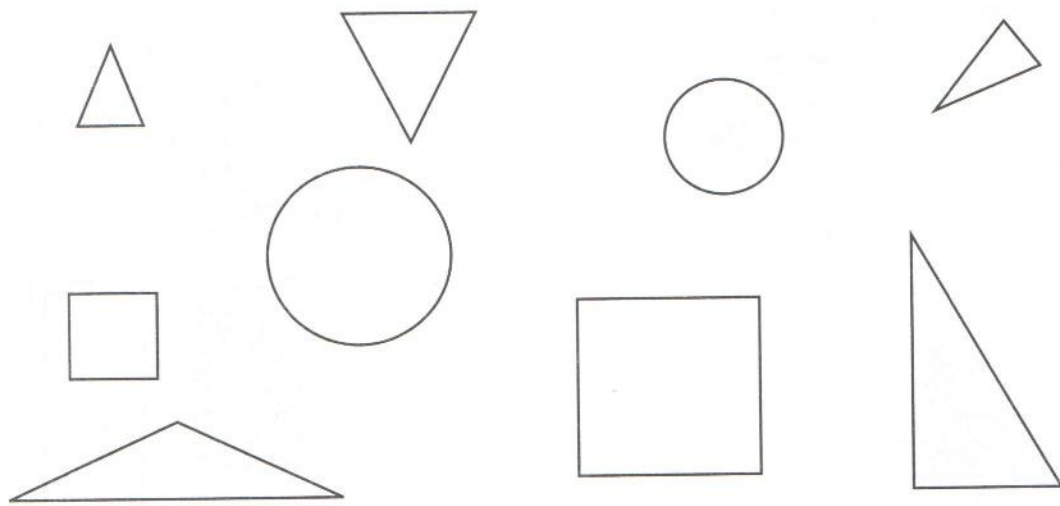

Раскрась все треугольники карандашом красного цвета, все квадраты карандашом синего цвета, все круги карандашом жёлтого цвета.



Нарисуй слева от бабочки треугольник, справа — квадрат. Раскрась треугольник и квадрат карандашом одного цвета.

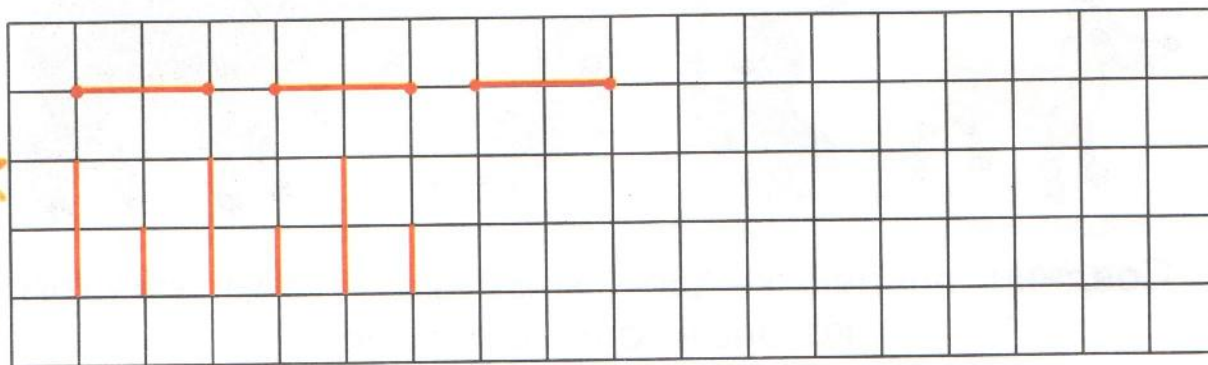

ДАЛЕКО - БЛИЗКО,  
ДАЛЬШЕ - БЛИЖЕ, К, ОТ

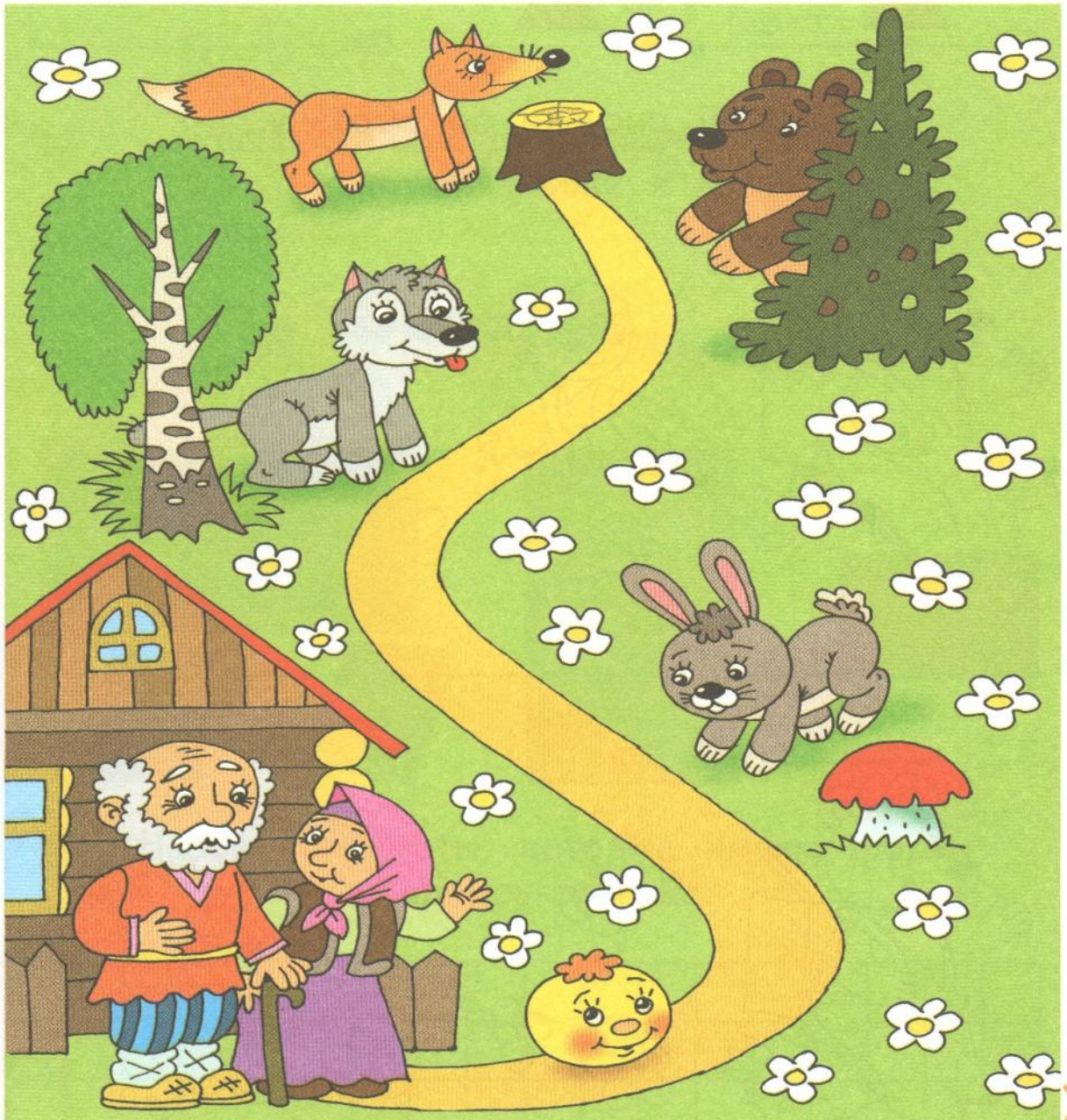

Покажи и назови, кто находится близко к дому,  
кто — далеко от дома.

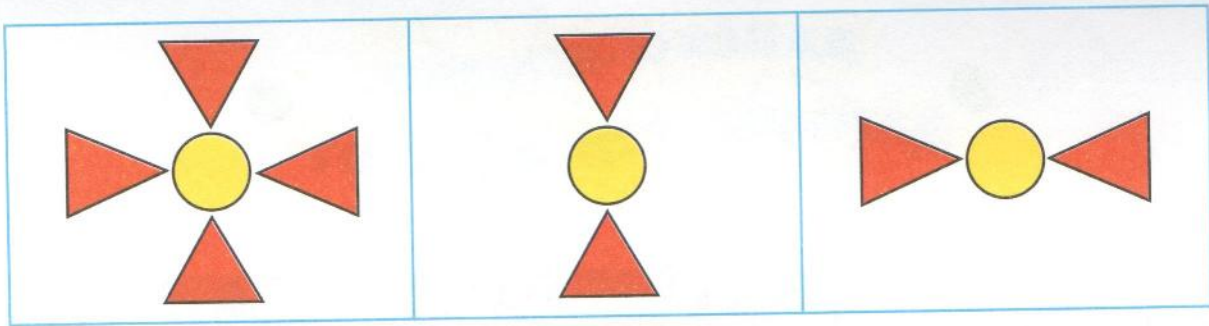

Дорисуй рисунки по образцу.

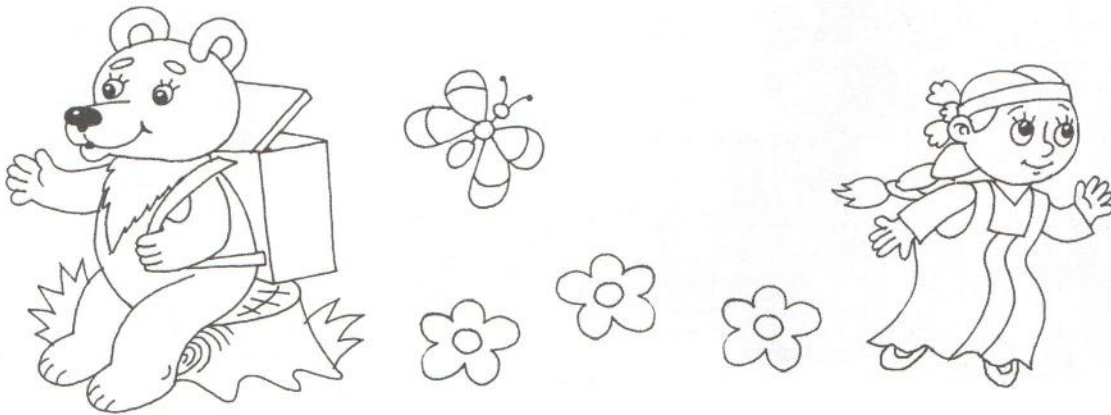
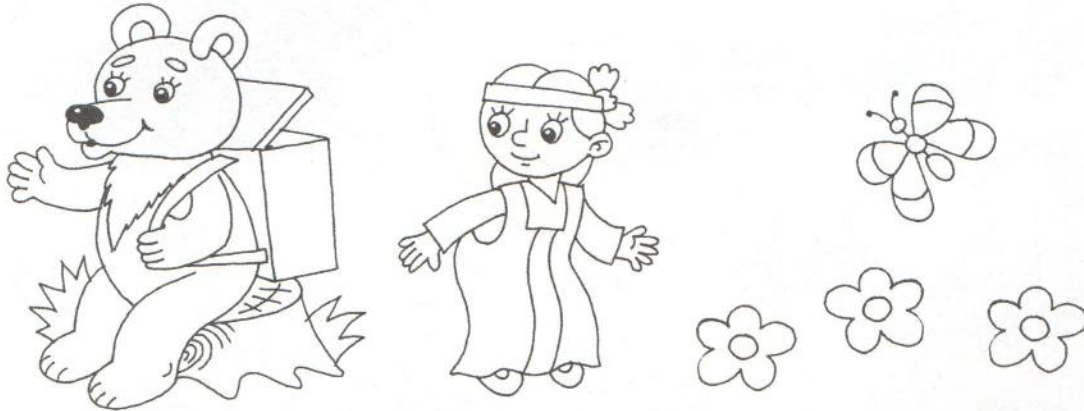

Раскрась рисунок, где Маша дальше от медведя.

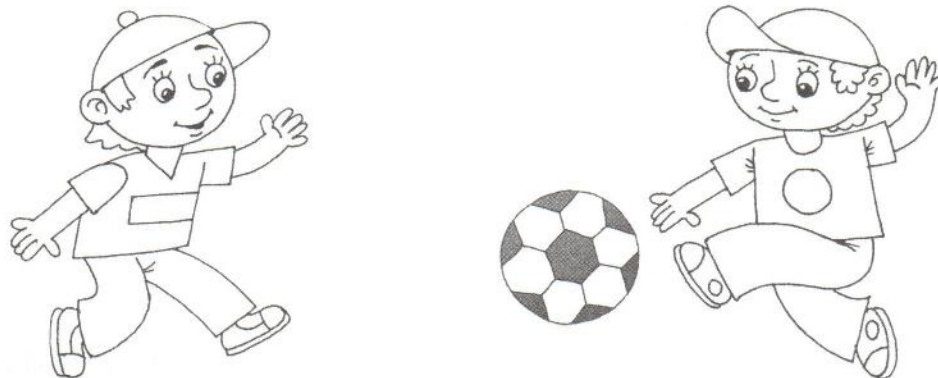

Раскрась одежду и обувь мальчика, который ближе к мячу.

**ПРЯМОУГОЛЬНИК**

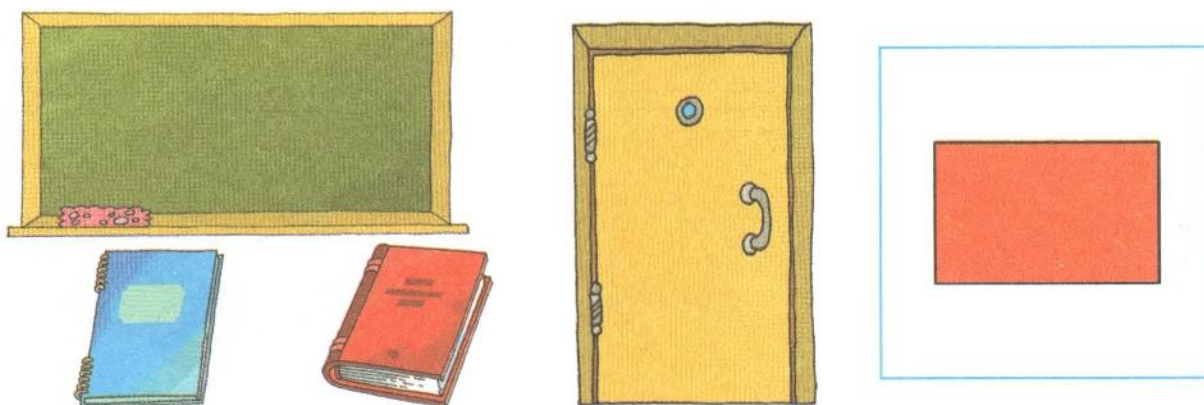

Назови предметы, которые имеют форму прямоугольника.

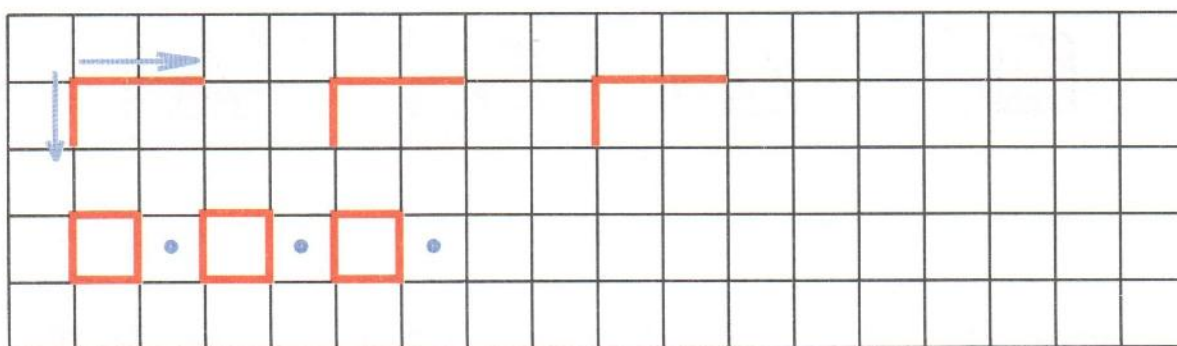



Обведи и раскрась прямоугольники карандашами разных цветов.



Соедини точки так, чтобы получились прямоугольники.

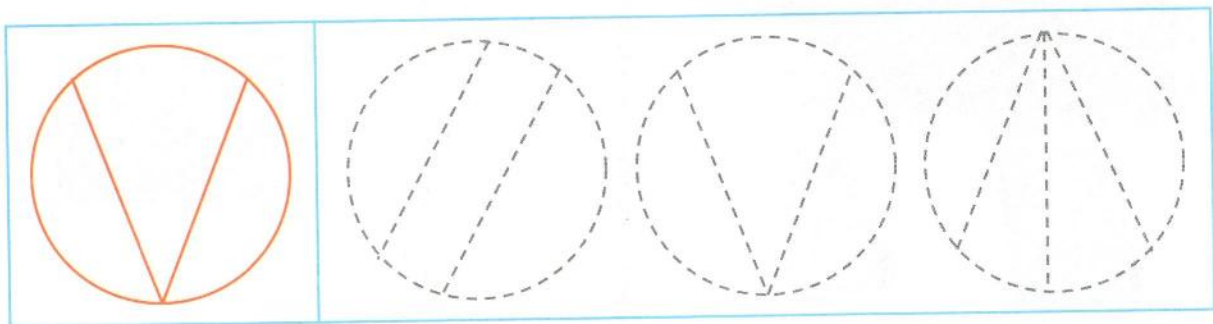

Найди такой же рисунок, обведи его карандашом такого же цвета.

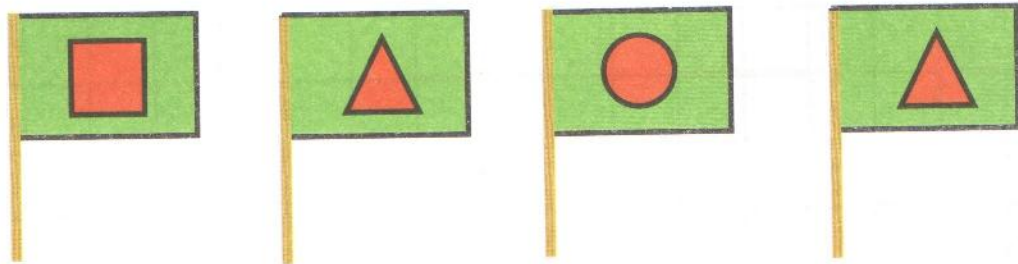

Найди одинаковые флажки и обведи их кружком.

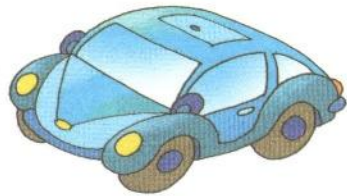
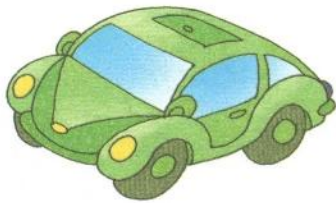
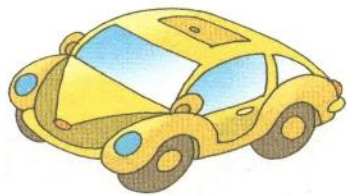
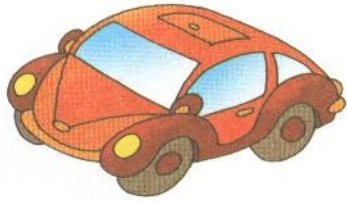

Нарисуй рядом с каждой машиной прямоугольник  
такого же цвета.

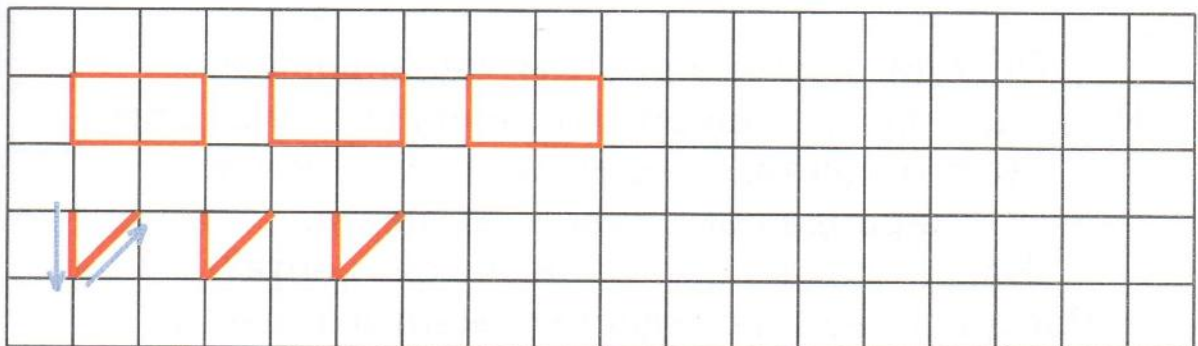

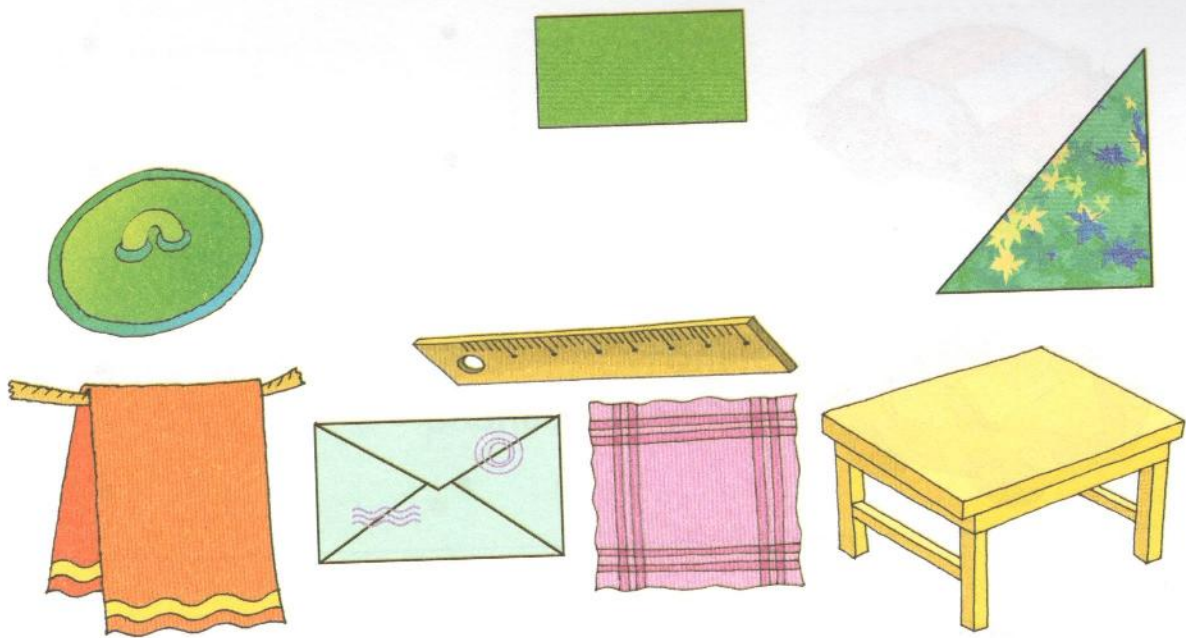

Соедини линией прямоугольник с похожими по форме предметами.

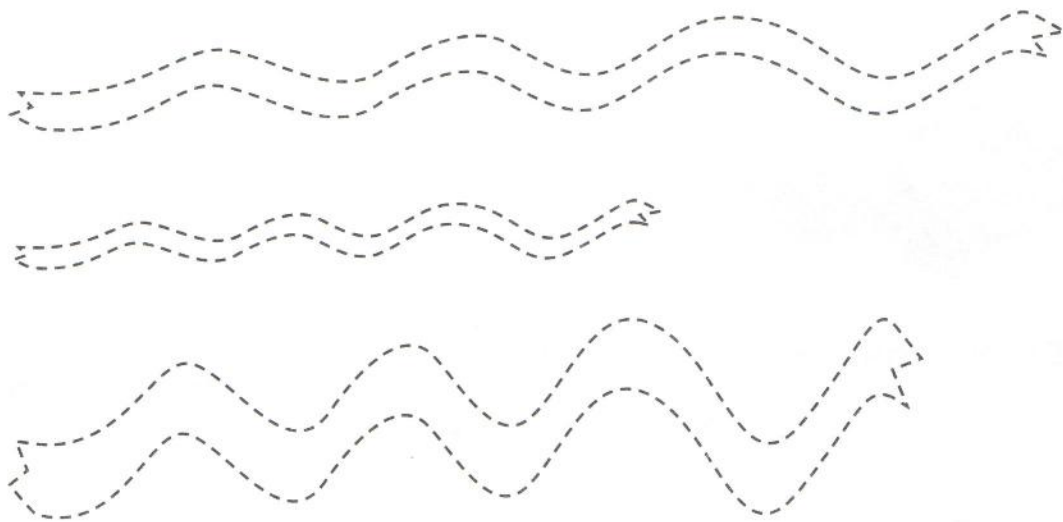

Обведи ленты простым карандашом.  
Раскрась самую широкую ленту карандашом синего цвета, а самую узкую ленту карандашом красного цвета.  
Какая по длине оставшаяся лента?  
Раскрась её карандашом жёлтого цвета.



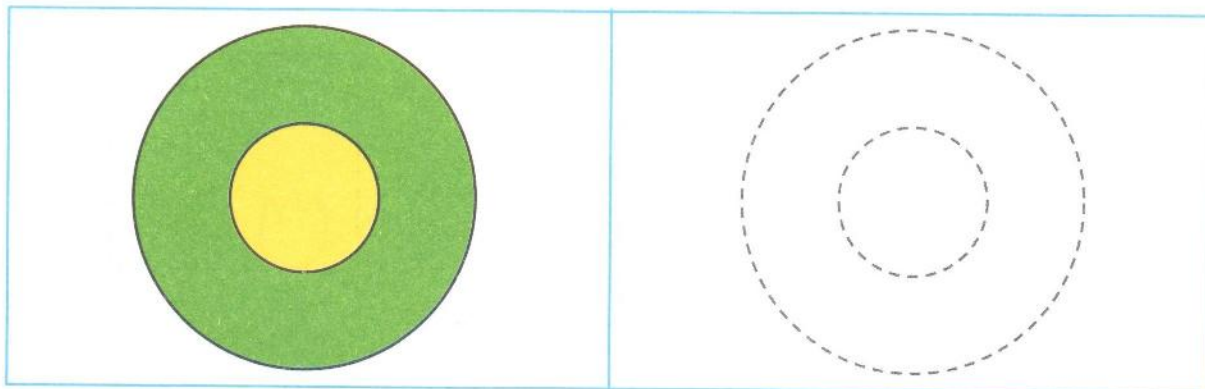

Обведи рисунок простым карандашом и раскрась его так же, как на образце.

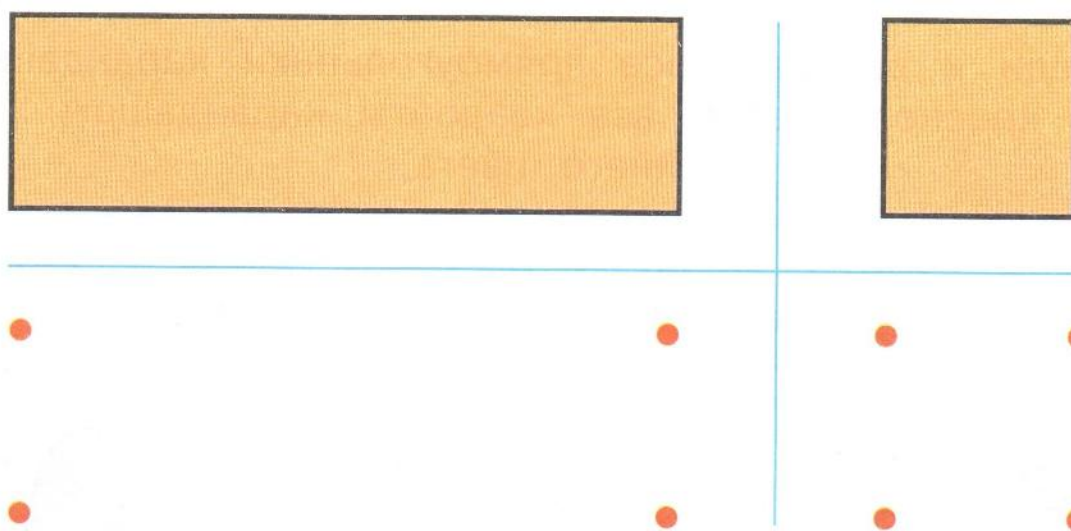

Нарисуй внизу такие же фигуры, назови их, раскрась карандашом зелёного цвета.

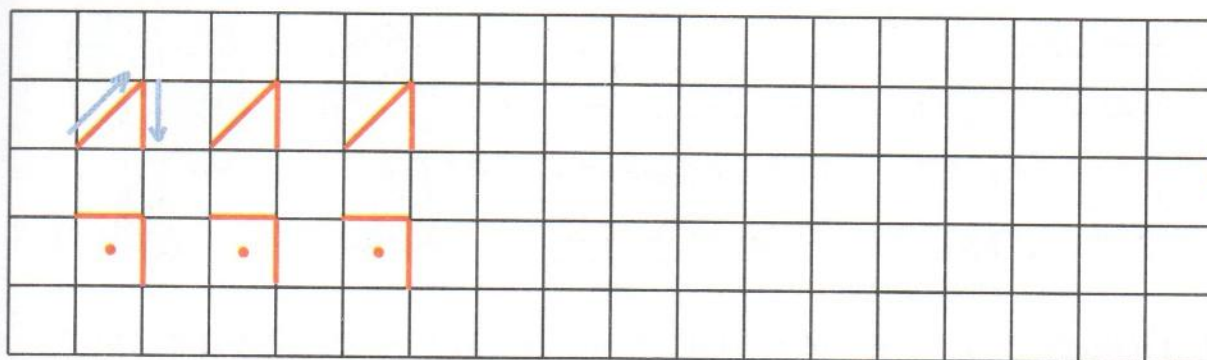

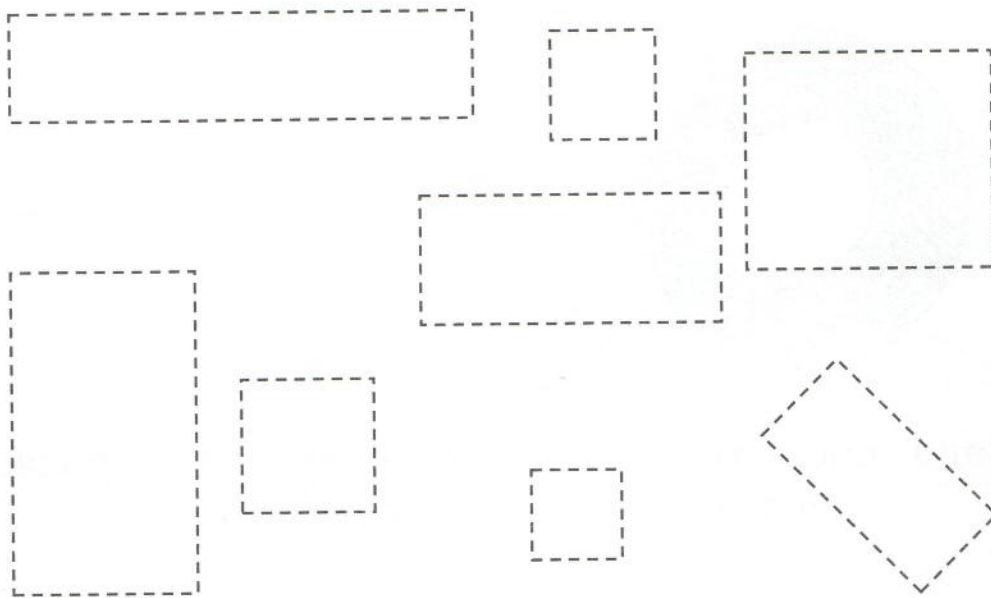

Обведи и раскрась все прямоугольники карандашом  
красного цвета, все квадраты карандашом  
синего цвета.

## ВЫСОКИЙ - НИЗКИЙ

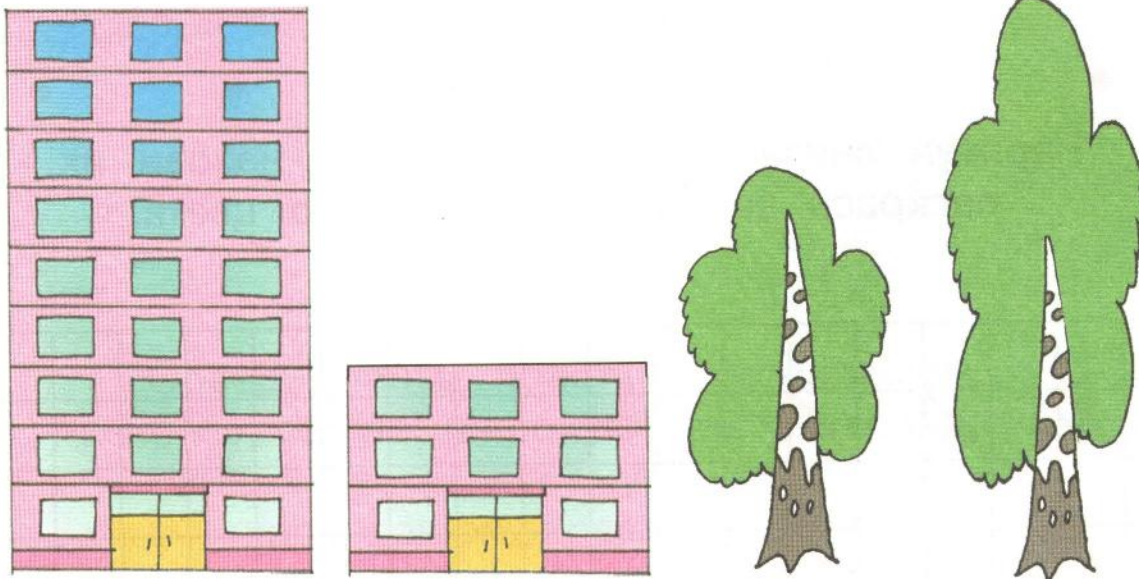

Покажи и назови высокие и низкие предметы.

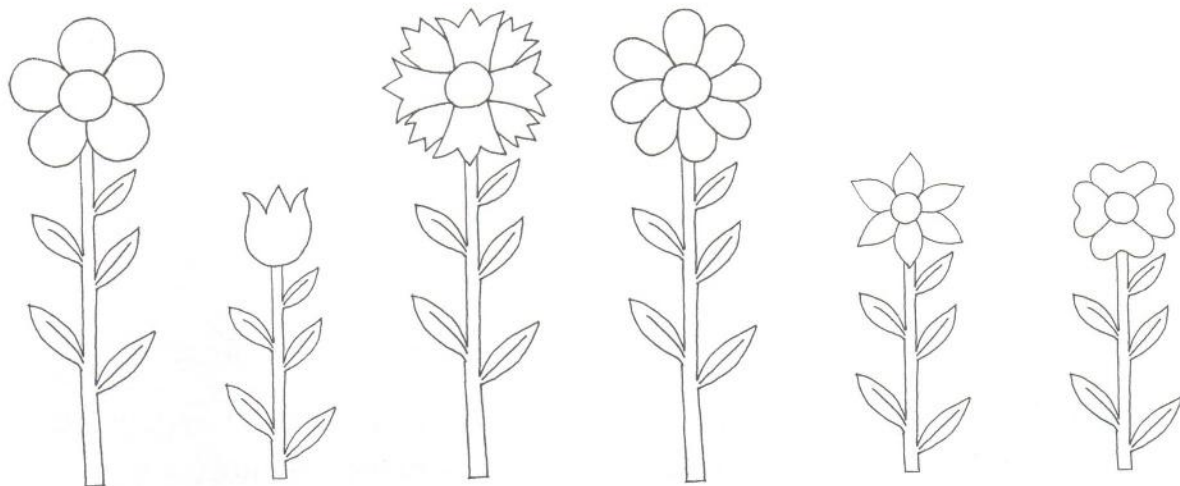

Раскрась все высокие цветы карандашом синего цвета, все низкие цветы карандашом красного цвета.

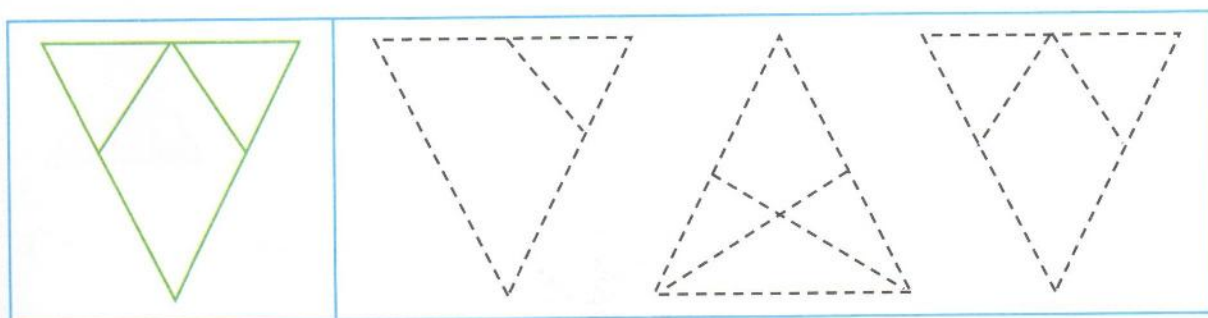

Найди такой же рисунок, обведи его карандашом такого же цвета.



Нарисуй рядом с каждым грибом (справа) палочку такой же высоты, как гриб. Раскрась самый высокий гриб. Самый низкий гриб обведи кружком.





Нарисуй около ёлочки (слева и справа) другие ёлочки так, чтобы они были ниже.



Нарисуй около дерева другие деревья так, чтобы они были выше.

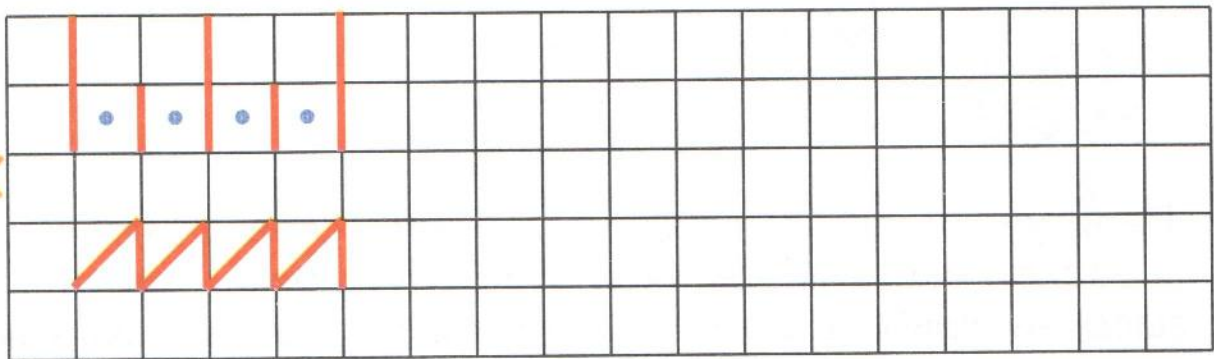

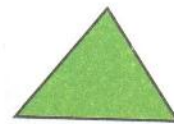
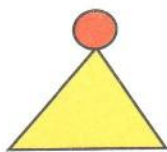
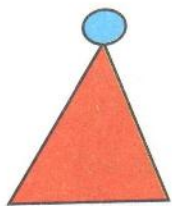
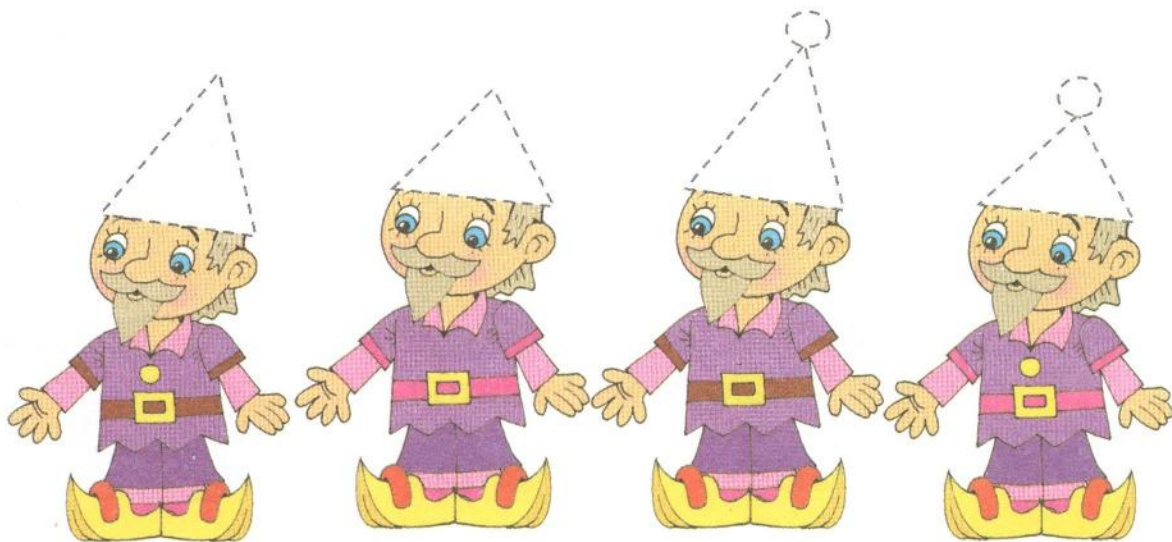

Соедини линией каждого гнома с тем колпаком, который ему подходит.



Нарисуй слева от белочки низкий гриб, справа — высокий гриб.



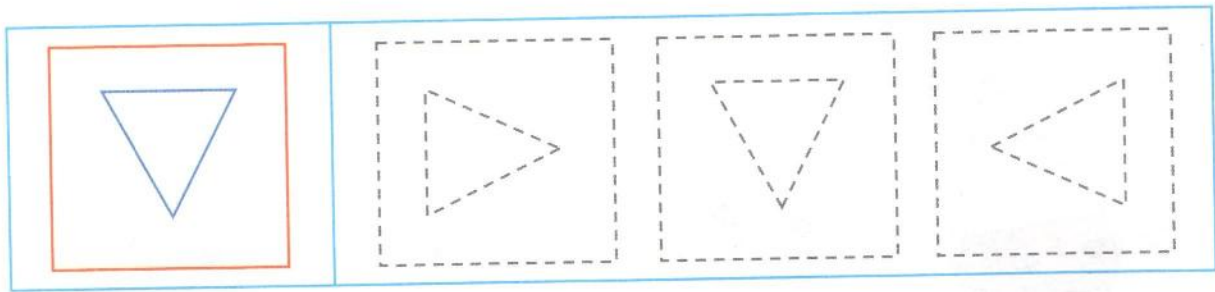

Найди такой же рисунок, обведи его карандашами таких же цветов.

## ● ГЛУБОКИЙ - МЕЛКИЙ ●

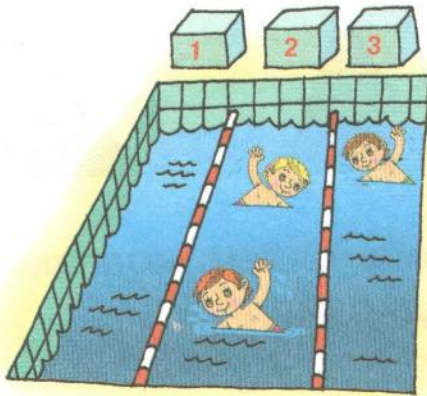

Покажи и назови, что является глубоким, а что — мелким.

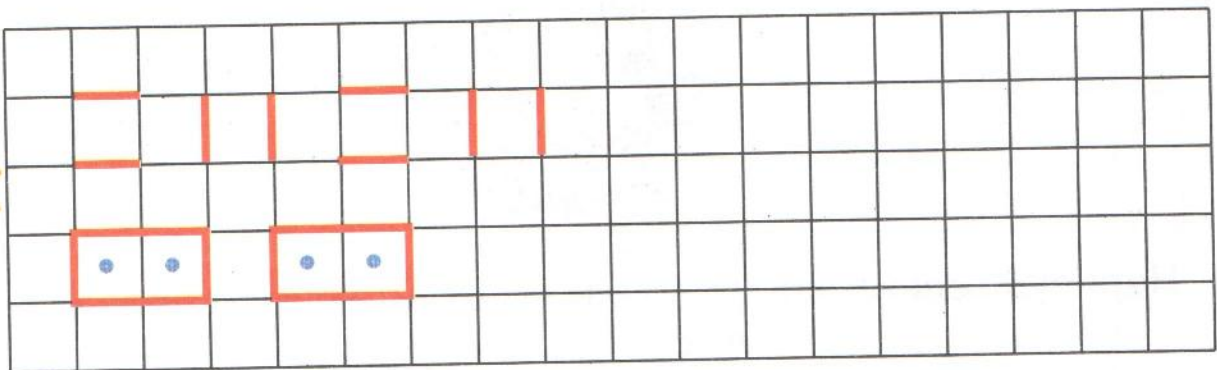

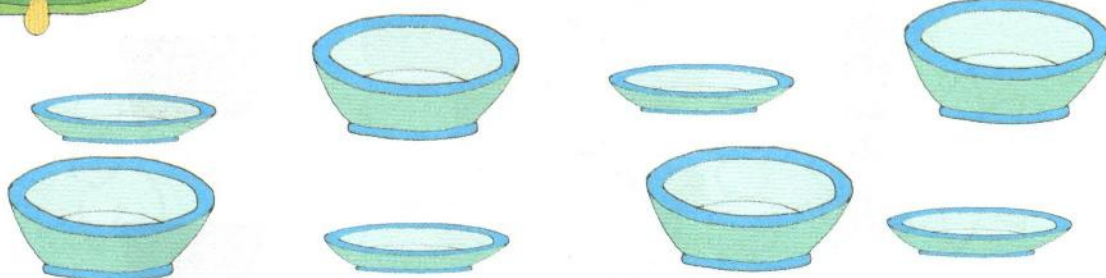

Соедини линией кастрюлю с тарелками, в которые наливают суп, а кусок торта с тарелками, на которые его кладут.

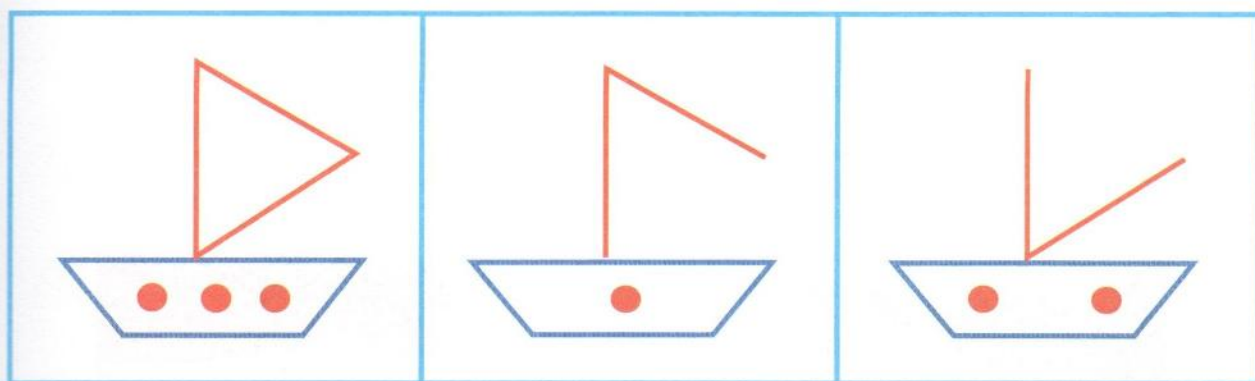

Дорисуй рисунки по образцу.



В самый глубокий салатник положили салат из огурцов. Раскрась этот салатник таким же цветом, как огурец. В самый мелкий салатник положили салат из помидоров. Раскрась этот салатник таким же цветом, как помидор.



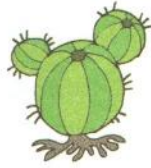

Соедини линией каждое растение с тем цветочным горшком, в который его надо посадить.

**ВПЕРЕДИ - СЗАДИ,  
ПЕРЕД, ЗА**



Покажи и назови, кто (что) перед забором,  
кто (что) за забором.





Раскрась цветы, которые находятся перед Буратино, карандашом красного цвета, а цветы, которые находятся сзади Буратино, карандашом синего цвета.



Раскрась одежду мальчика, который впереди, карандашами красного и синего цветов, а одежду мальчика, который сзади, карандашами зелёного и жёлтого цветов.



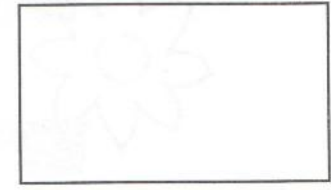
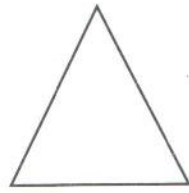
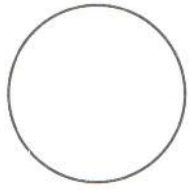
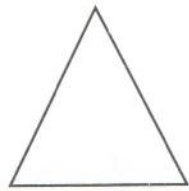
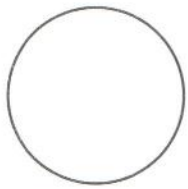

Раскрась все фигуры, которые сверху, карандашом красного цвета, а фигуры, которые внизу, карандашом зелёного цвета.

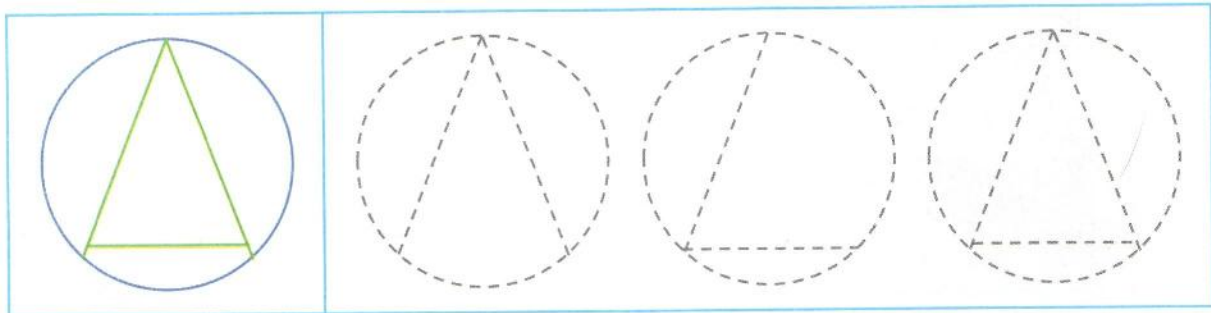

Найди такой же рисунок, обведи его карандашами таких же цветов.

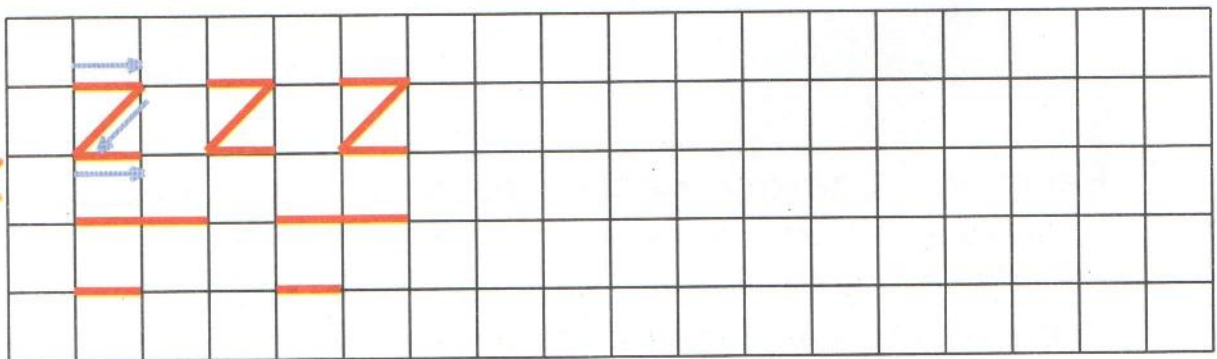

**ПЕРВЫЙ, ПОСЛЕДНИЙ,  
КРАЙНИЙ, ПОСЛЕ, СЛЕДОМ,  
СЛЕДУЮЩИЙ ЗА**



Назови, кто первый, кто следующий,  
кто последний; кто за кем, кто перед кем.

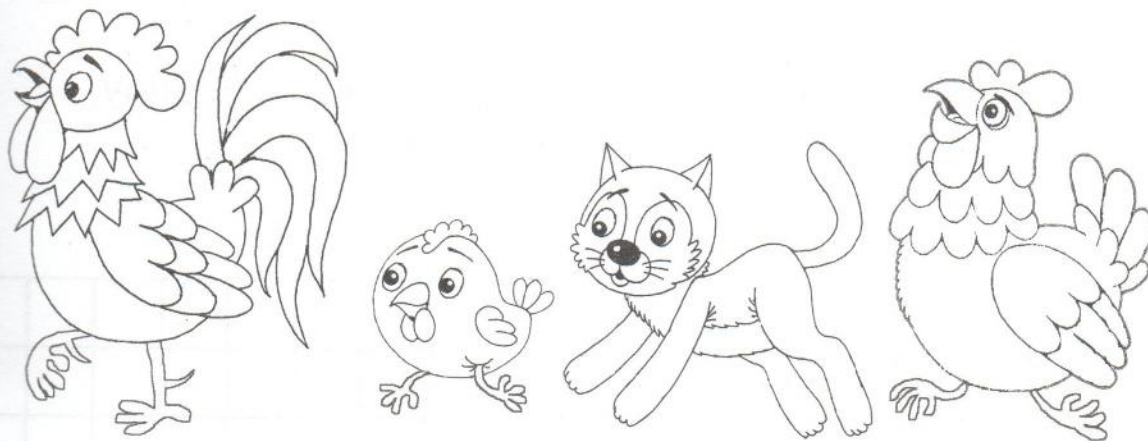

Назови и раскрась всех, кто идёт перед кошкой.  
Как называется птица, которая идёт за кошкой?  
Нарисуй около неё траву вот так: |||||.



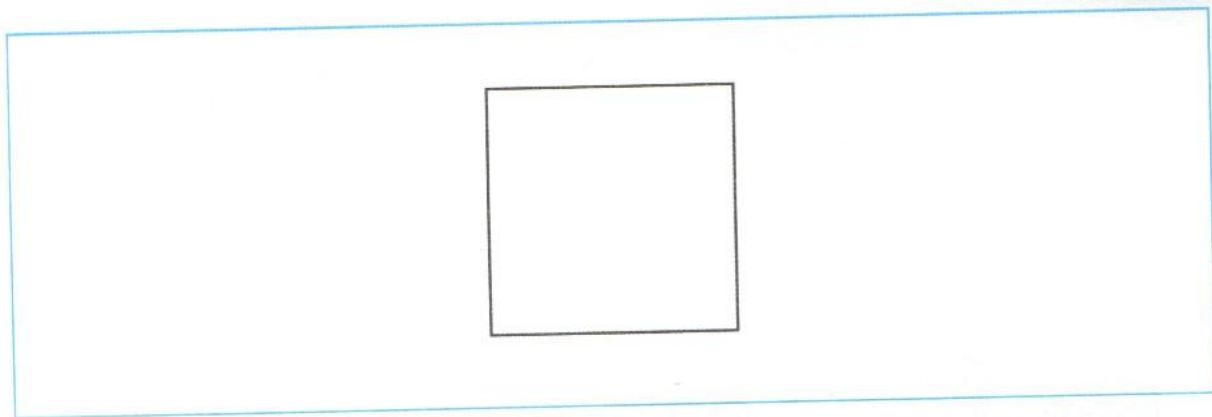

Нарисуй внутри квадрата красный круг,  
слева от квадрата синий круг,  
справа от квадрата зелёный круг.



Раскрась у первого (слева) домика крышу,  
у последнего — дверь.

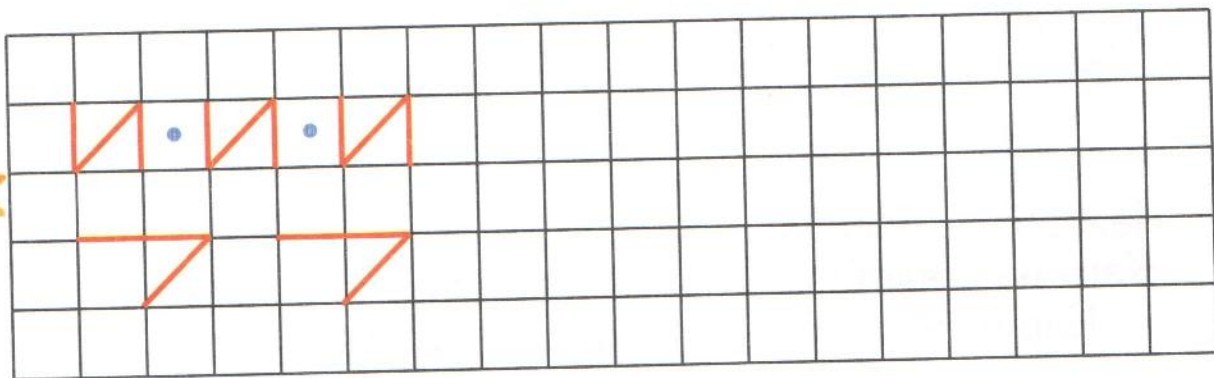

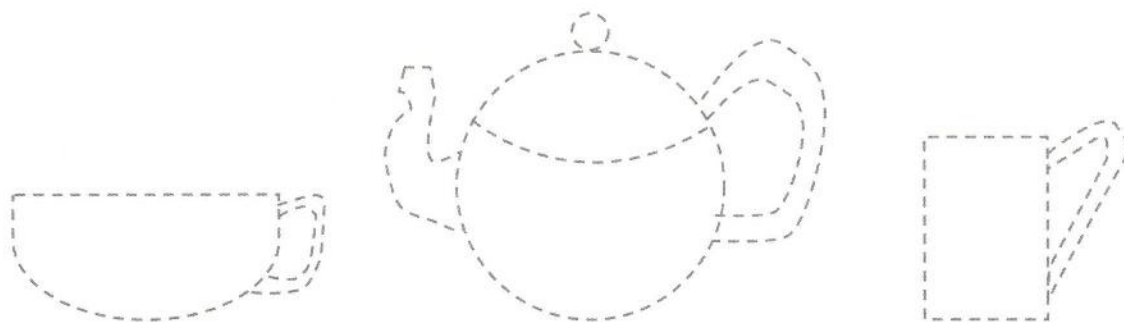

Обведи рисунки простым карандашом. Раскрась только крайние предметы.

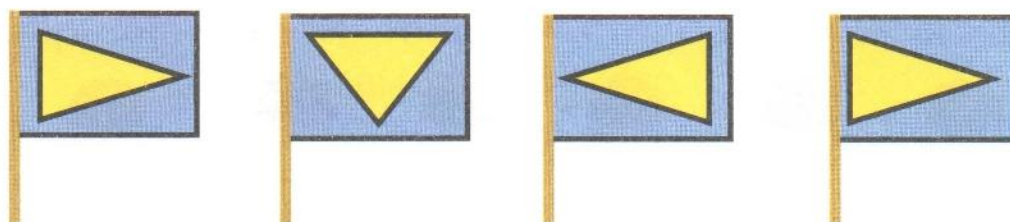

Найди одинаковые флажки и обведи их кружком.

### ТОЛСТЫЙ - ТОНКИЙ



Покажи и назови толстые и тонкие предметы.



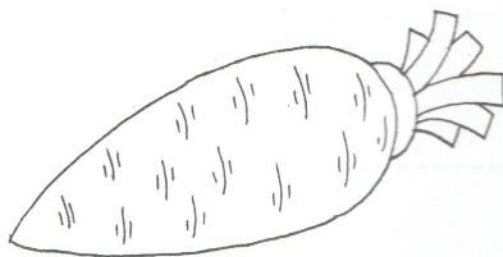
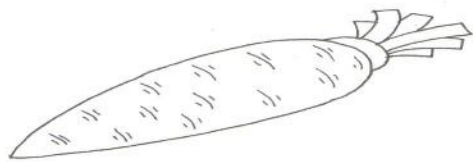

Раскрась морковь, которая толще, карандашом жёлтого цвета, морковь, которая тоньше, карандашом красного цвета.

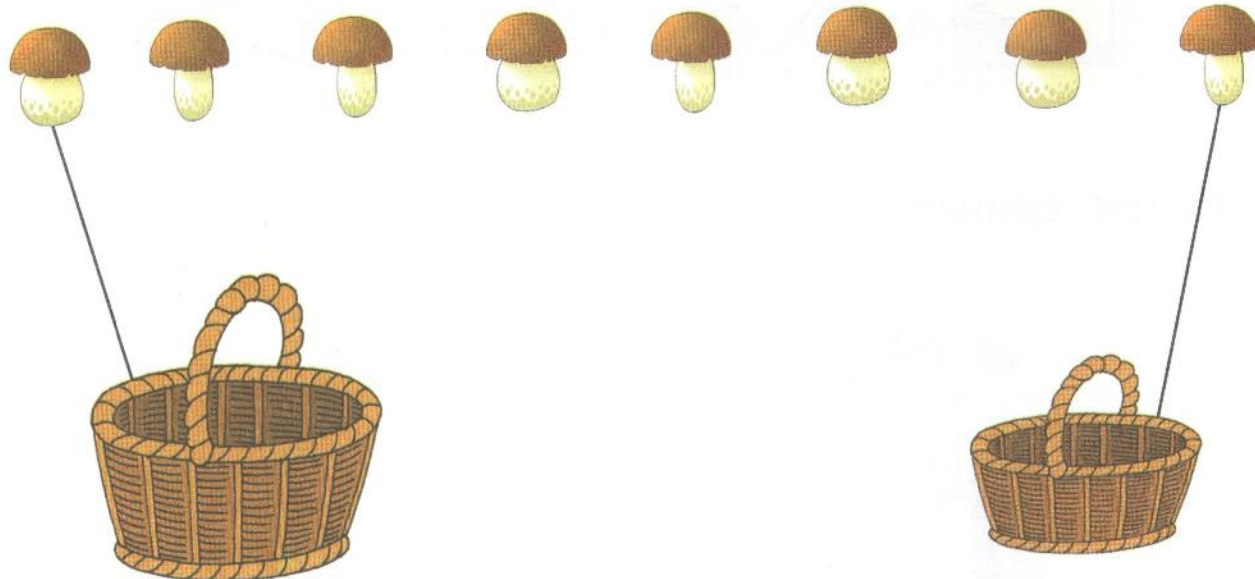

Положи все грибы с толстой ножкой в большую корзину (соедини линией грибы и корзину), а грибы с тонкой ножкой в маленькую корзину.



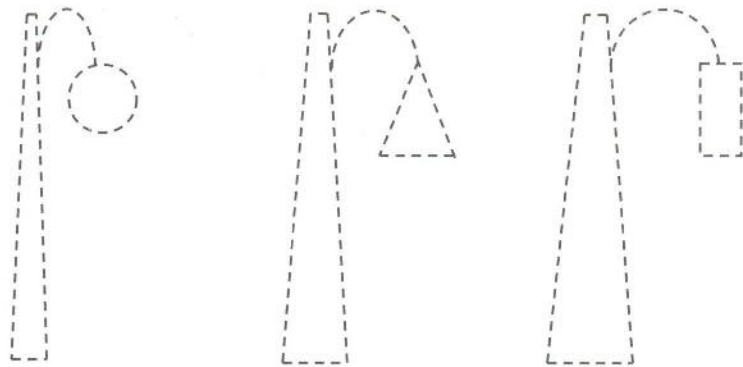

Обведи рисунки простым карандашом. Раскрась фонарь на самом толстом столбе. Нарисуй траву около самого тонкого столба.

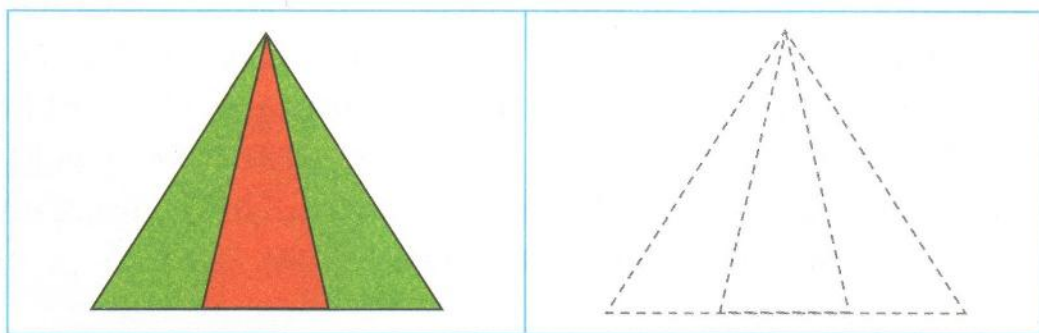

Обведи рисунок простым карандашом и раскрась его так же, как на образце.

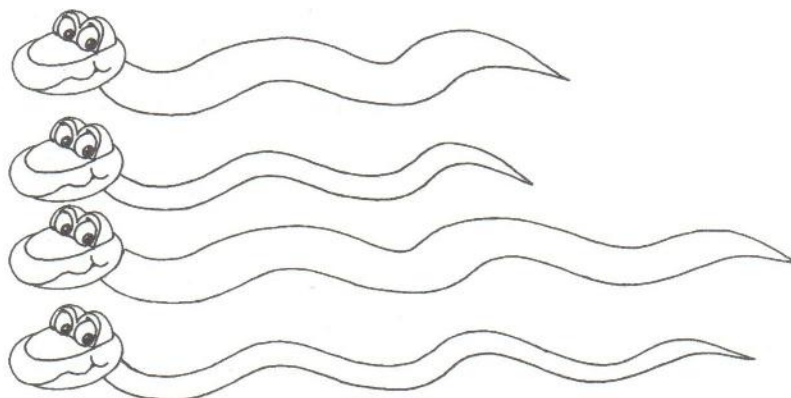

Раскрась одинаковых по толщине змеек карандашом одного цвета. Перед самой длинной змейкой нарисуй красный круг. После самой короткой змейки нарисуй синий круг.

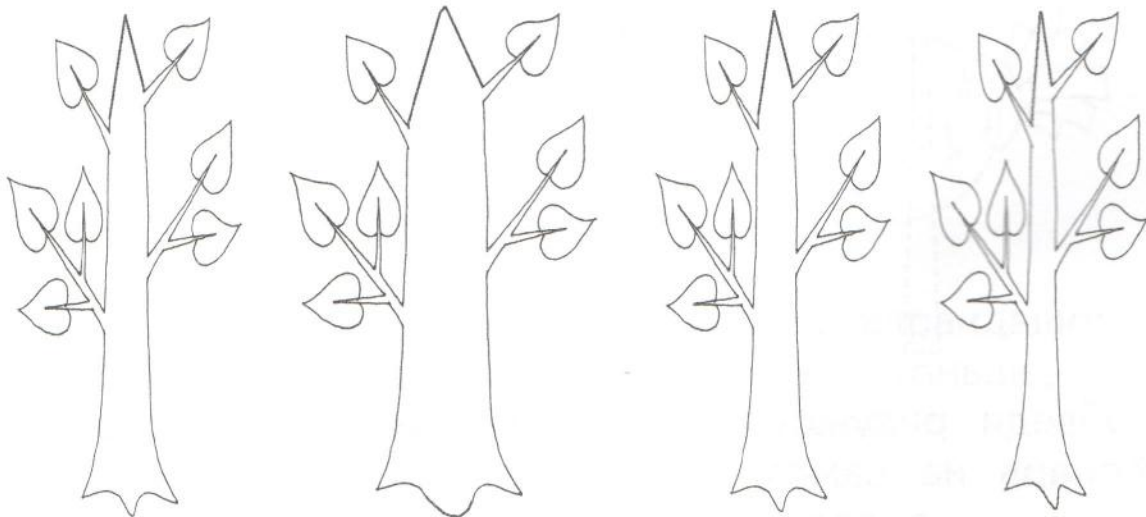

Найди деревья с одинаковыми по толщине стволами, раскрась стволы этих деревьев карандашом коричневого цвета, а листья карандашом зелёного цвета. У дерева с самым тонким стволом раскрась листья карандашом красного цвета, а у дерева с самым толстым стволом — карандашом жёлтого цвета.



Нарисуй перед котёнком мячик.

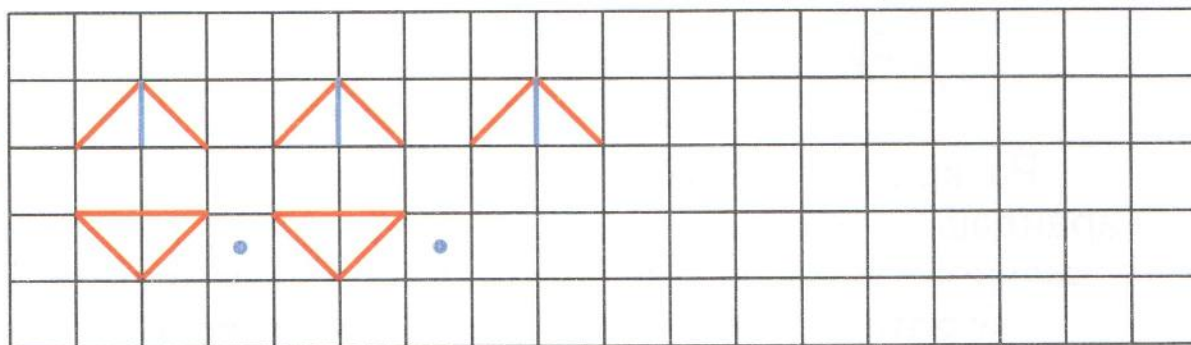



СУТКИ: УТРО,  
ДЕНЬ, ВЕЧЕР, НОЧЬ



6. Рассмотрни рисунки и назови, что дети делают утром, днём, вечером, ночью.

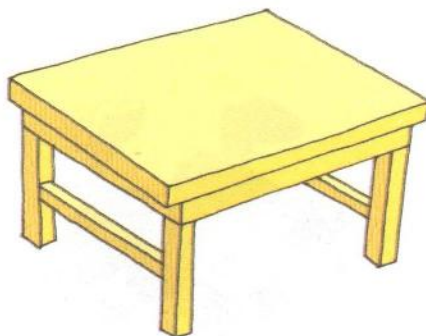

Нарисуй слева от стола маленький зелёный круг, справа от стола большой красный квадрат.



1) Найди картинку, на которой нарисовано то, что мальчик делает днём. Нарисуй сверху на этой

картинке солнышко вот так:



2) Найди картинку, на которой нарисовано то, что мальчик делает утром, раскрась одежду мальчика.

3) Раскрась рисунок, на котором нарисовано то, что мальчик делает вечером.



Нарисуй перед собакой траву,  
за собакой дерево.

## ● БЫСТРО - МЕДЛЕННО ●

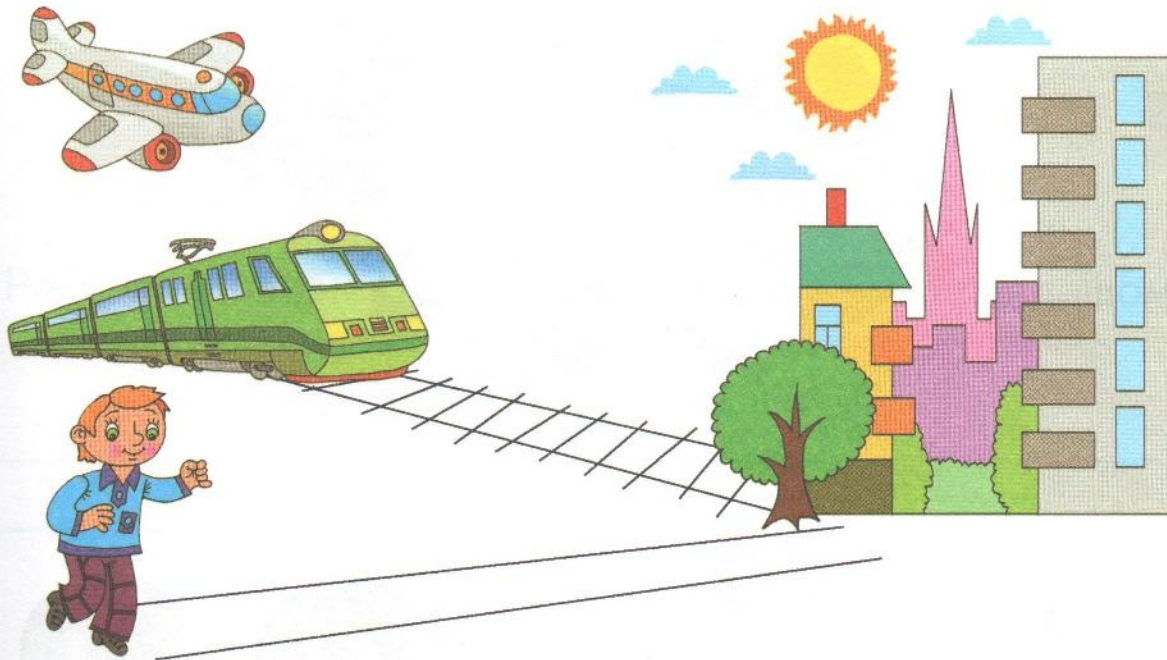

Покажи и назови, кто (что) движется быстро (быстрее), медленно (медленнее).

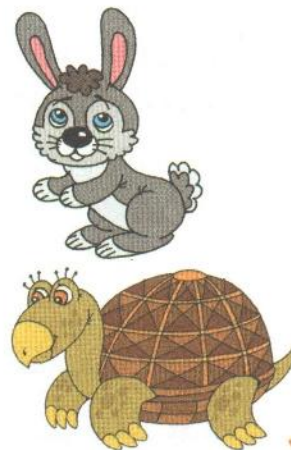
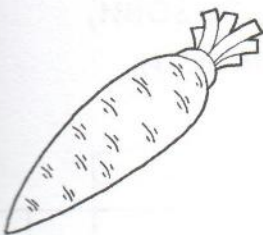

Раскрась морковь. Соедини линией морковь и того, кто быстрее до неё доберётся. Нарисуй траву перед тем, кто движется медленно.



# ● ТЯЖЁЛЫЙ - ЛЁГКИЙ ●

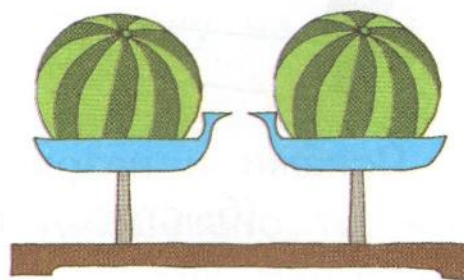
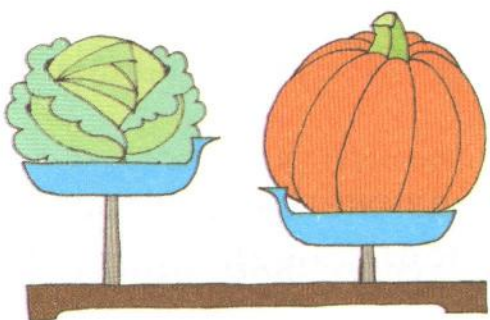
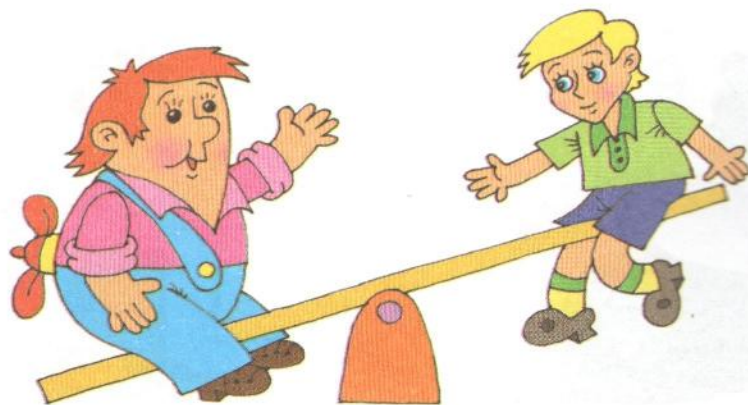

Покажи и назови, кто (что) тяжёлый (тяжелее), кто (что) лёгкий (легче). Покажи и назови, что на рисунке одинаковое по тяжести.

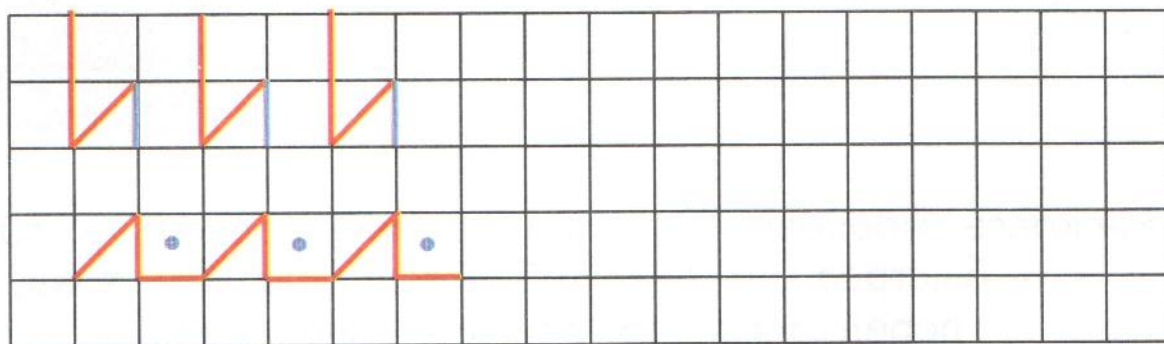

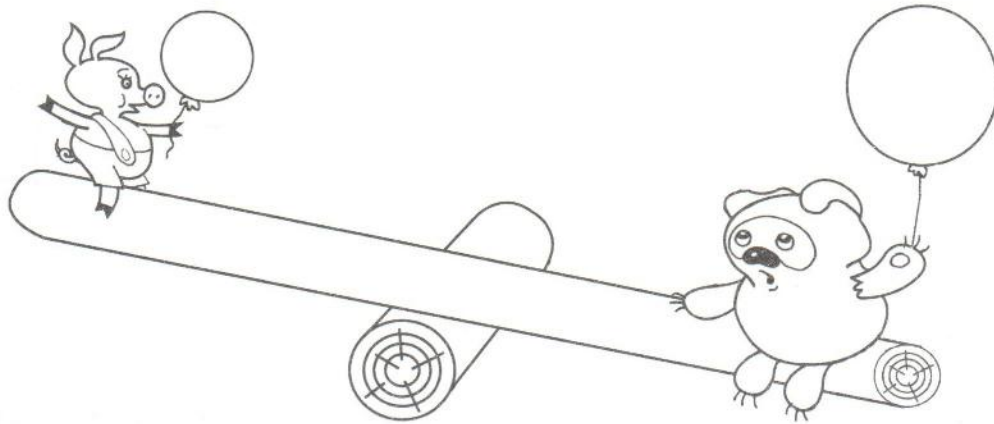

Раскрась шарик у того, кто тяжелее, карандашом красного цвета, а шарик у того, кто легче, карандашом синего цвета.

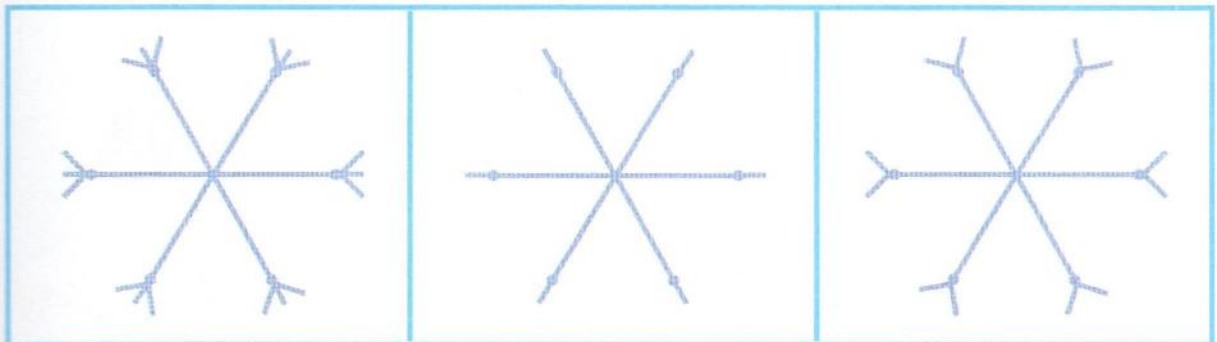

Дорисуй снежинки по образцу.

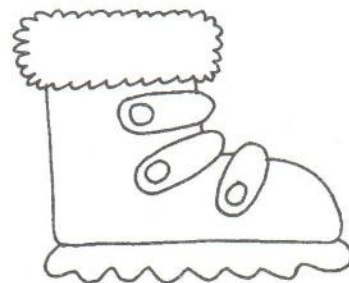
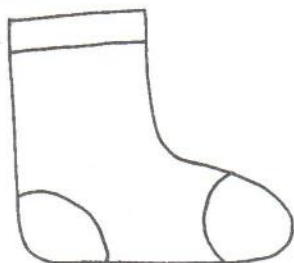

Раскрась то, что тяжелее, карандашом синего цвета, а то, что легче, карандашом красного цвета.



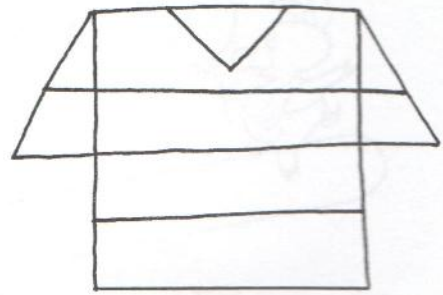

Раскрась одежду, которая легче, карандашами синего и зелёного цветов.  
Раскрась одежду, которая тяжелее, карандашами красного и жёлтого цветов.

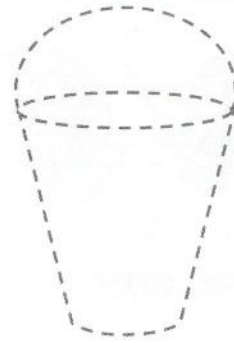
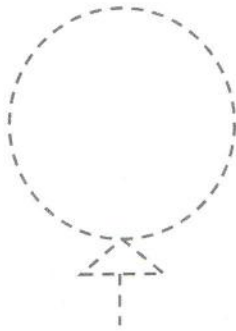

Обведи рисунки простым карандашом.  
Раскрась самый тяжёлый предмет.

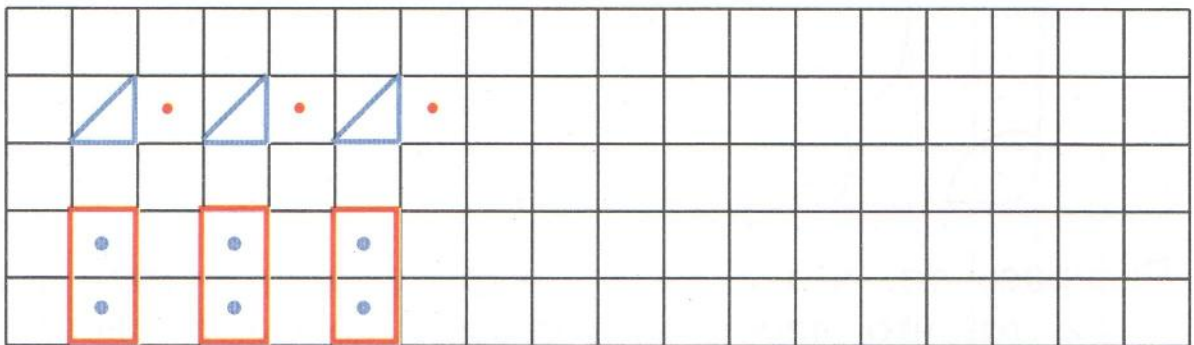

**МНОГО - МАЛО,  
НЕМНОГО, НЕСКОЛЬКО,  
ОДИН, НИ ОДНОГО**

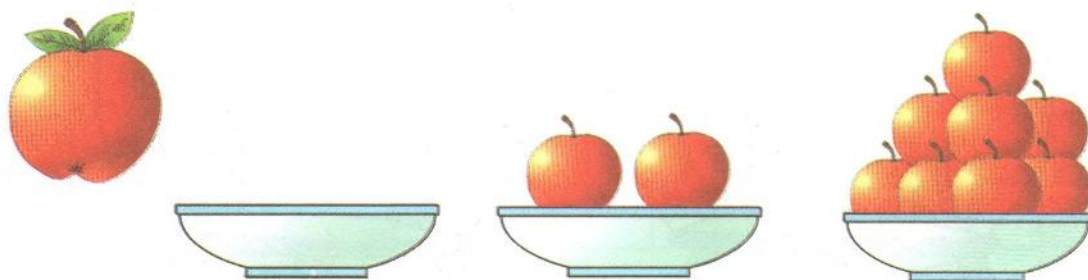
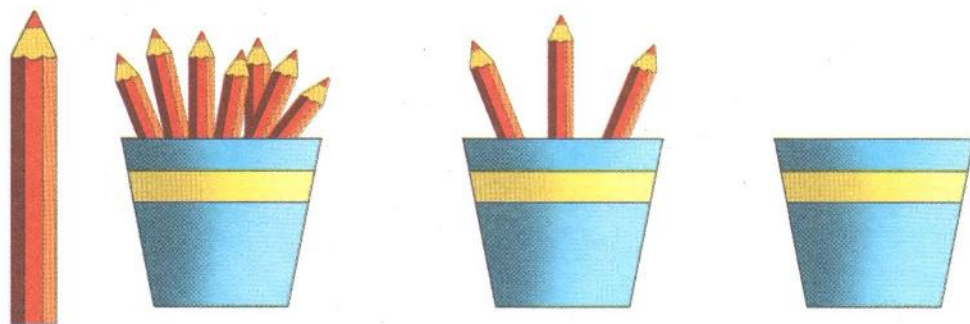

Покажи и скажи, где один предмет, где их много, мало (немного, несколько), где ни одного.



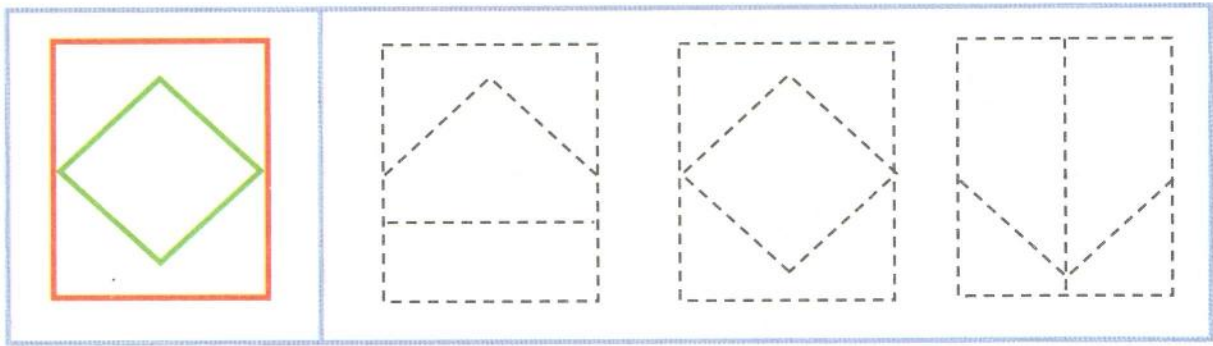

Найди такой же рисунок, обведи его карандашами таких же цветов.

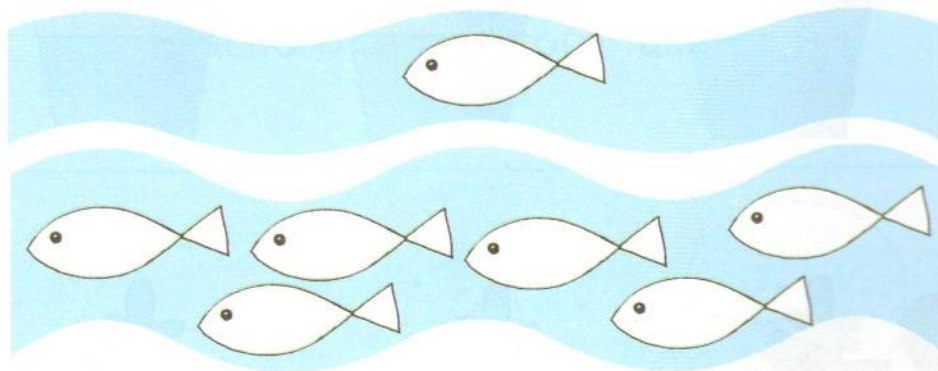

Раскрась рыбку, где она одна, карандашом красного цвета. Раскрась рыбок, где их много, карандашом жёлтого цвета.

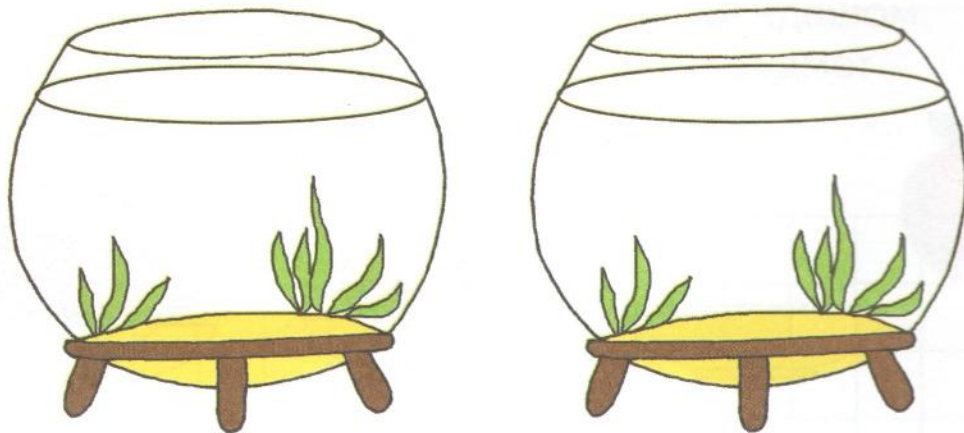

Нарисуй в аквариуме слева одну красную рыбку, в аквариуме справа несколько синих рыбок.





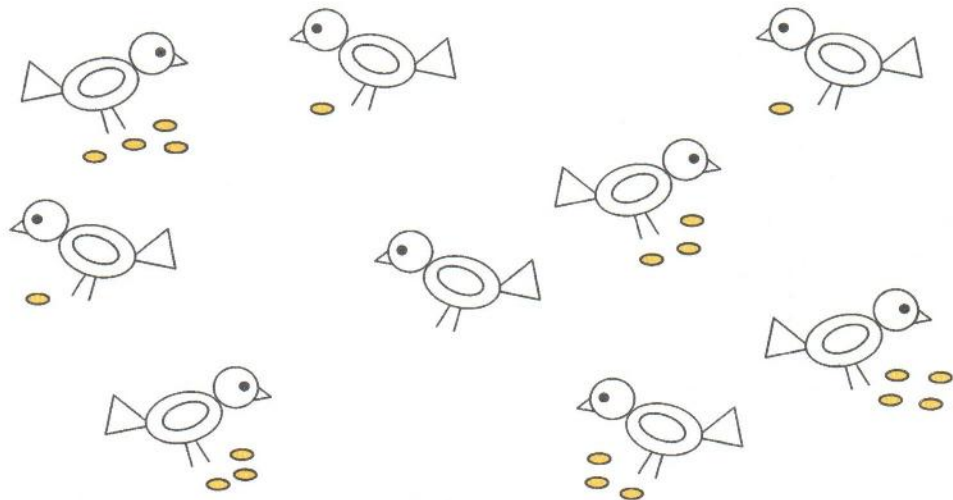

Раскрась только тех птичек, около которых несколько зёрнышек.



Нарисуй около цыплёнка одно зёрнышко, около петуха много зёрнышек, около курицы мало (несколько) зёрнышек.

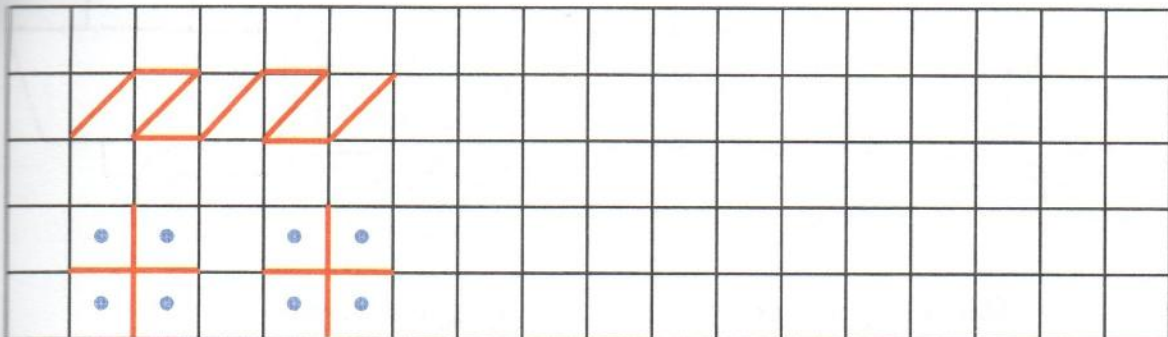

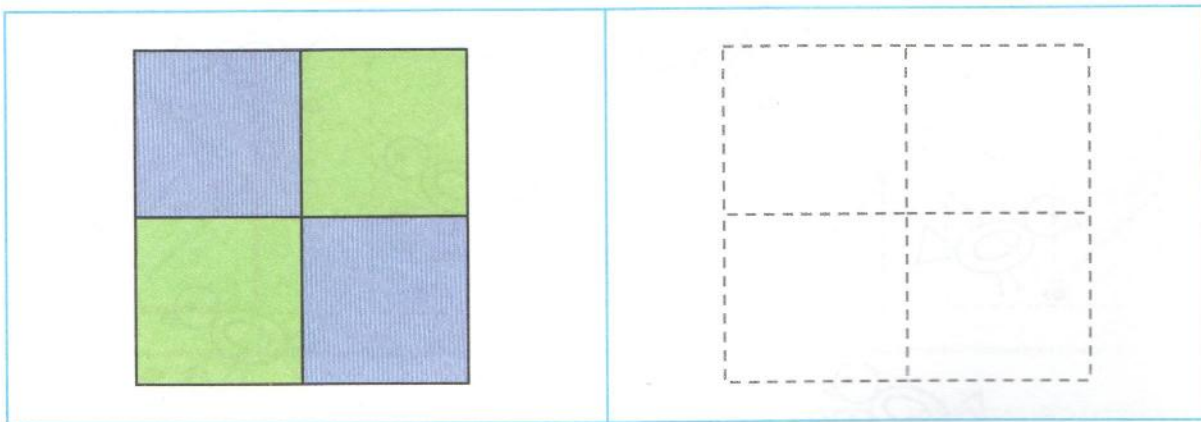

Обведи рисунок простым карандашом и раскрась его так же, как на образце.

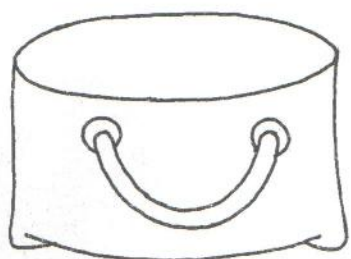

Раскрась сумку, которая тяжелее.

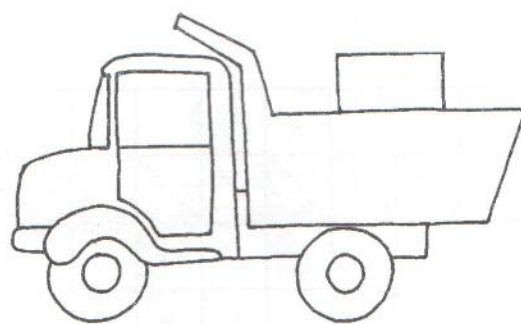
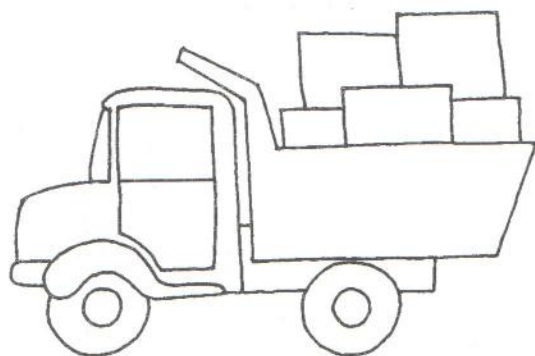

Раскрась машину, которая легче.

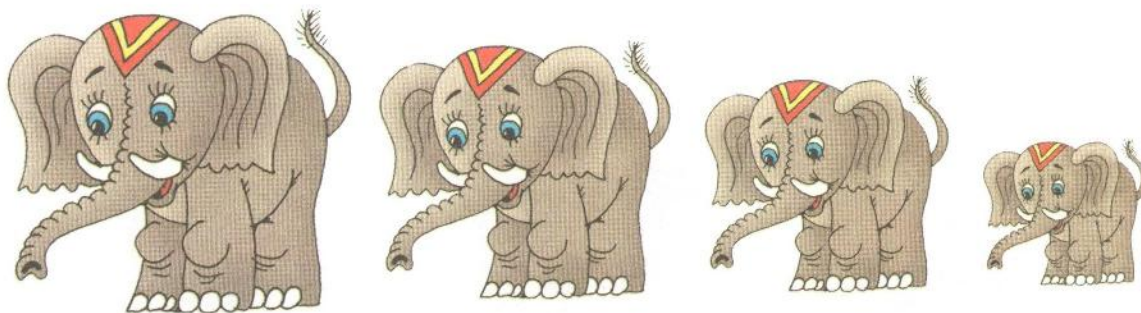

Соедини линией каждого слона с тем следом, который он оставил.



Нарисуй в вазе слева один красный цветок,  
в вазе справа несколько жёлтых цветов.  
Раскрась вазу с одним цветком.





Нарисуй слева от мишки один красный мячик  
и справа от мишки много синих мячиков.

## МОЛОДОЙ - СТАРЫЙ



Покажи и назови, кто старый, кто молодой.



Соедини линией каждого Деда Мороза с той варежкой, которую он потерял.